

// Nou: Ușă secționată din aluminiu, pentru amenajarea exclusivă a fațadelor



Uși secționale pentru garaje

Zi de zi mai mult confort și siguranță







Caracteristicile de calitate Hörmann	4
Avantaje	6
Uși de garaj secționale acționate electric	8
Numai la Hörmann	10
Modernizări	12
Renovarea ușii	14
Uși din oțel - "Design"	30
Uși pentru montaj pe construcție	32
Uși de garaj din lemn	34
Uși de garaj din lemn din gama - "Design"	36
Prezentare generală a ușilor de garaj	38
Culori	42
Suprafețe	44
Vitrări	46
Mânere, broaște	48
Uși alăturate	50
Uși pietonale înglobate	52
Acționări pentru uși de garaj	54
Accesorii pentru mecanismul de acționarea electrică	56
Caracteristici de siguranță	60
Performanțe	62
Dimensiuni, instrucțiuni de montaj	64
Vedere de ansamblu a programului de uși	70

Informații suplimentare cu privire la ușile secționale pentru garaje și alte produse Hörmann de calitate se găsesc la adresa: **www.hoermann.com**.

Ușile ilustrate sunt echipate parțial cu dotări speciale și nu corespund întotdeauna execuției standard.

Pot apărea mici modificări ale nuanțelor culorilor suprafețelor finisate ale ușilor exemplificate în prospect.

Protejate din punct de vedere al dreptului de autor. Tipărirea ulterioară, chiar și în extras, numai cu aprobarea noastră. Ne rezervăm dreptul de a aduce modificări.

Fotografii: Hörmann, K. Ortmeier

„Trebuie să muncești din greu pentru a câștiga un bun nume.“

August Hörmann, fondatorul firmei, 1886–1944



Un nume, o promisiune

Puteți să aveți încredere în calitatea mărcii Hörmann

În spiritul fondatorului său, marca Hörmann reprezintă astăzi promisiunea unei calități superioare. Având peste 50 de ani de experiență în construcția de uși și vânzând până la ora actuală peste 13 milioane de uși de garaj, această întreprindere familială a devenit lider de piață și nr. 1 în Europa. Acest fapt vă conferea o stare de siguranță atunci când achiziționați o ușă de garaj secțională Hörmann.

Totul dintr-o singură sursă într-o calitate fără compromisuri

Made in Germany

Toate componentele ușilor de garaj și ale sistemelor de acționare sunt elaborate și produse la Hörmann. Angajații noștri cu înaltă calificare lucrează în mod intensiv la noi proiecte, preocupați de o continuă dezvoltare a produselor și o îmbunătățire a detaliilor. Astfel au luat naștere patente și tot așa ne-am cucerit poziția unică pe piață. Testările îndelungate în condiții reale au dus la produse în serie complexe de calitate Hörmann.

Calitate certificată

Ușile și sistemele de acționare Hörmann se potrivesc în proporție de 100% și sunt testate și certificate de către institute independente, recunoscute în lume, pentru siguranța dumneavoastră. Acestea sunt executate conform Sistemului de Management al Calității DIN ISO 9001 și corespund tuturor cerințelor Normei Europene 13241-1. Informații suplimentare cu privire la siguranță se pot găsi la paginile 58-59.

Contribuiți la protejarea mediului înconjurător prin acțiunile dumneavoastră

Nu numai că ușile sunt umplute cu spumă poliuretanică fără freon în proporție de 100%, însă firma Hörmann utilizează și proceduri de vopsire a ușilor de garaj care nu dăunează mediului. Consumul de energie electrică este redus foarte mult datorită unei instalații de curățare ultramoderne care funcționează pe baza reutilizării aerului uzat.



Performanțe de durată

Datorită unor soluții tehnice extraordinare și a unei asigurări a calității fără compromisuri, Hörmann vă oferă garanție pe timp de 10 ani pentru buna funcționare și fiabilitate a ușilor de garaj secționale și pe timp de 5 ani pentru sistemele de acționare Hörmann.



* Condițiile de garanție detaliate se găsesc în internet la adresa: www.hoermann.com.



Beneficiați de multe avantaje

Ușile de garaj secționale se potrivesc oriunde și economisesc spațiu

Există numeroase detalii care caracterizează o ușă de garaj secțională. Pe scurt, vă veți bucura zilnic de avantaje practice: veți intra mai ușor cu mașina în garaj și veți avea mai mult spațiu în interiorul și în fața garajului. Lăsați-vă răsfățați cu acest confort

O ușă de garaj secționată Hörmann se potrivește întotdeauna și vă lasă mult spațiu

Economisește spațiu

Ușile de garaj secționale se deschid vertical. Astfel aveți mai mult spațiu de parcare în fața garajului precum și în interior.

Diferite variante de montaj

Forma garajului nu contează. Indiferent dacă este dreptunghiulară, teșită, cu arcadă segmentată sau rotunjită, o ușă de garaj secționată Hörmann se potrivește întotdeauna.

Culoar de trecere mai larg

Datorită culoarului de trecere mai larg veți putea ieși și intra mai ușor. Un avantaj hotărâtor în cazul autoturismelor mari, al microbuzelor și al automobilelor de teren.

Etanșarea

Garniturile elastice și rezistente la intemperii ale celor patru laturi ale ușilor de garaj secționale Hörmann țin vântul și ploaia afară. Profilul gol din garnitura podelei nivelează mici neregularități.

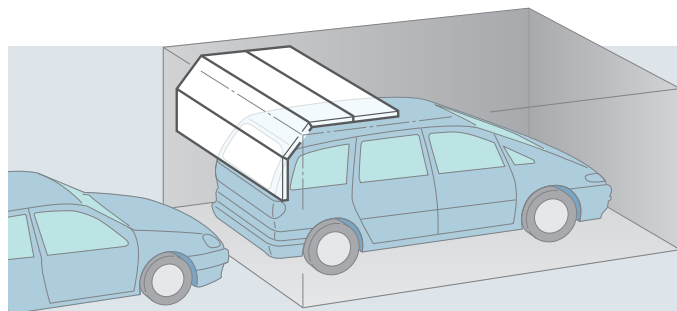

În cazul ușilor de garaj basculante mai vechi (fotografia din stânga) este adesea vorba de milimetri. Trecerea lărgită cu până la 14 centimetri în cazul ușilor de garaj secționale face chiar și parcare autoturismelor mai moderne și mai late cu mult mai ușoară.

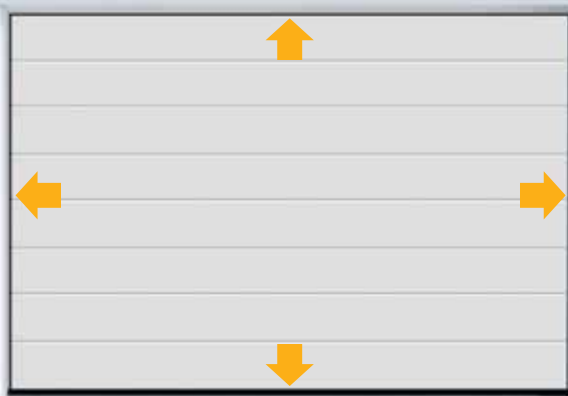

Etanșare cu garnituri rezistente la intemperii

Uşile secţionale automate de la Hörmann sunt verificate şi certificate de către TÜV în conformitate cu directivele TTZ* privind »Protecţia anti-efracţie pentru uşi de garaje«

* Directivele au fost stabilite de către Asociaţia Producătorilor de Uşi de Garaj

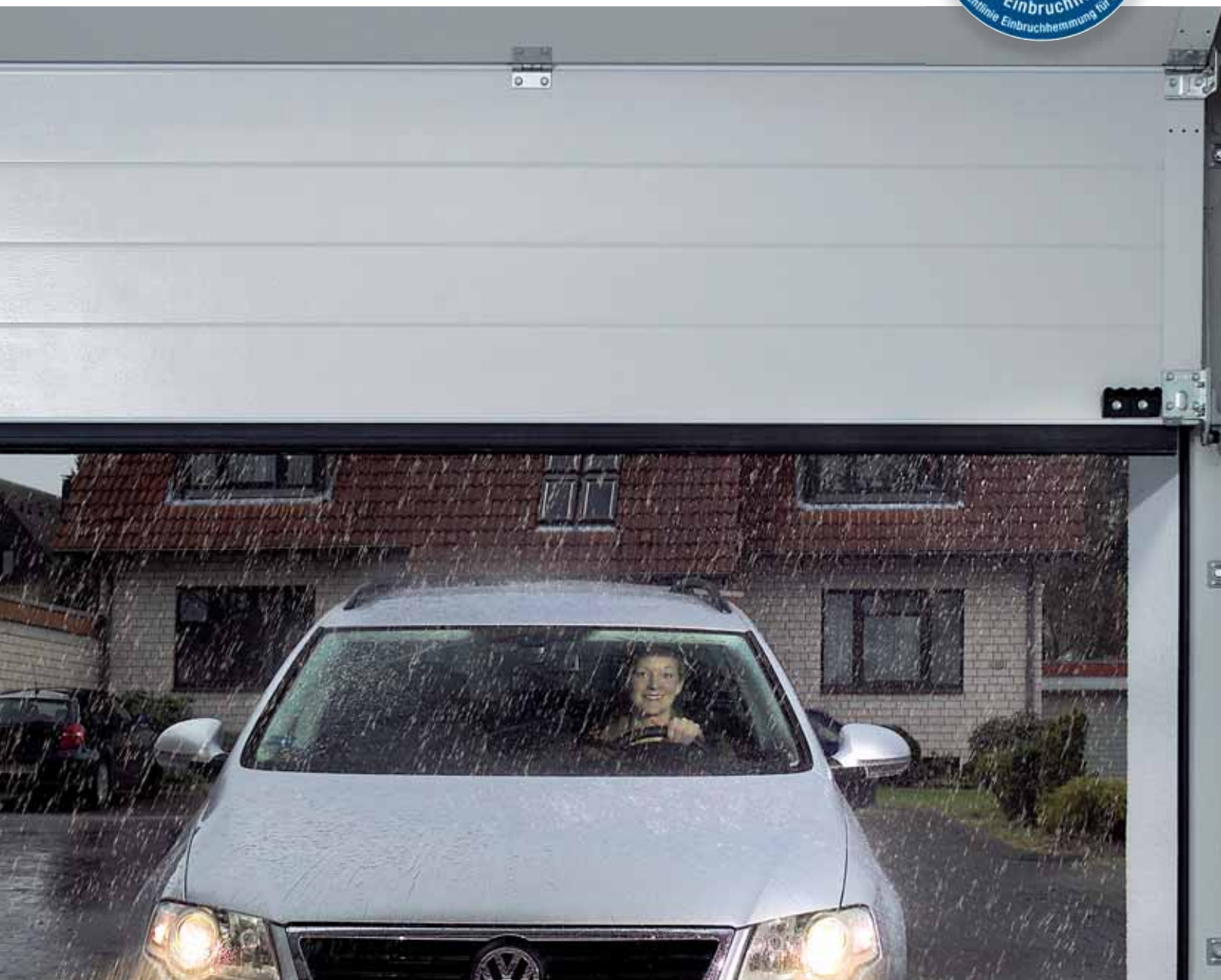

Automat mai mult comfort

Cu uşile de garaj şi sistemele de acţiune de la Hörmann

Atunci când intraţi în garaj pe vreme rea sau pe întuneric, fără a coborî din maşină pentru a deschide uşa veţi şti că: aţi procedat foarte corect atunci când aţi optat pentru mai mult comfort şi siguranţă. Bucuraţi-vă de aceste avantaje şi de multe altele, ca de pildă blocarea automată, furnizate numai de către Hörmann.

**Rapid, nu necesită
întreținere și acționare
electrică sigură**

Siguranța vă dă un sentiment de liniște

Oaspeților nepoftiți nu li se acordă nicio șansă cu ușile de garaj secționale Hörmann acționate electric. La închiderea ușii de garaj dispozitivul de securizare a ușii intră în mod automat în spațiul tijei de ghidare, se blochează imediat și protejat împotriva ridicării acestora cu un levier. Acest dispozitiv de blocare al ușii de garaj are o funcționare pur mecanică și se va putea utiliza și în cazul lipsei unei surse de energie electrică, spre deosebire de sistemele de acționare ale concurenței.

Mai repede în garaj

Viteza de deschidere mai mare cu până la 50% a ușilor de garaj secționale Hörmann dotate cu sisteme de acționare SupraMatic reduce atât riscul de accidente pe străzi foarte circulante cât și stresul. Comparați viteza de deschidere a sistemului de acționare SupraMatic cu alte sisteme de acționare comune.



Confortul comandării individuale

Pentru a vă putea comanda ușa de garaj secționă acționată electric la orice oră în mod comod și simplu, Hörmann vă oferă, indiferent de modalitatea de montaj aleasă, accesorii corespunzătoare și de o înaltă calitate.

De la mini telecomanda cu tastatură cu cod și cititor de amprente până la soluții speciale de genul acumulatorului de rezervă. Vezi paginile 56-59.

! Numai la Hörmann!



Telecomanda „design“HSD 2 vă atrage prin carcasa metalică de înaltă calitate și aspectul său deosebit. Premiat la **Reddot Design Award**, acesta va arăta foarte bine atașat la cheile dumneavoastră.



Tot mai bine pentru casa dumneavoastră

Liderul de piață are inovațiile

Cu peste 50 de ani în producția de uși de garaj, Hörmann se mândrește cu faptul că oferă produse din ce în ce mai bune. Echipa de dezvoltare și producție se ocupă de următoarele aspecte: permanenta optimizare a aspectului, a duratei de viață și a siguranței ușilor de garaj. Profitați de know-how-ul acestora. De inovațiile pe care le obțineți numai de la Hörmann.

Împărțire exactă

Hörmann oferă uși de garaje și uși secundare realizate la comandă, casetate sau cu striții îmbinate perfect, uniforme. Pasajele dintre lamele sunt realizate perfect și distribuite uniform pe întreaga înălțime a ușii. Dovadă a înaltei calități de fabricare a elementelor de construcție Hörmann.

Aspect general armonicos

Aspectul general armonicos al unei uși de garaj este cauzat de multe mici detalii. De exemplu prin șine laterale, care sunt fabricate în serie la Hörmann astfel încât să se potrivească la aspect cu ușile de garaj secționale cu suprafață albă finisată tip Woodgrain. Pentru ușile de garaj colorate sau cu suprafață tip Silkgrain®- sau Decograin®- vi se oferă posibilitatea de a alege profile de acoperire cu aceeași suprafață și suprafață ca cea a blatului ușii. La Hörmann pazia se potrivește întotdeauna din punct de vedere vizual cu ușa. Totul se asortează.

Protecție îndelungată împotriva intemperiiilor naturii

Talpa montantului de 4 cm. rezistentă la rigidizare vă apără ușa de garaj de posibilele coroziuni, acest fapt fiind posibil chiar și în cazul expunerii îndelungate la umiditate, spre deosebire de cele oferite de concurență. Talpa montantului acoperă tocul în mod complet în regiunile predispuse la rugină, doar astfel fiind posibilă o protecție îndelungată și eficientă. Împreună cu garnitura la pardoseală a ușii, talpa montantului constituie și din punctul de vedere al aspectului o modalitate de închidere reușită. Detalii la pagina 63.



Ușă pietonală fără prag

Ușile pietonale sunt foarte practice. Fără să deschideți ușa complet, aveți la îndemână tot ce se află în garajul dumneavoastră: unelte de grădinărit, biciclete, etc. Însă, pentru a nu fi nevoiți să ridicați bicicleta sau roaba peste un prag, Hörmann vă pune la dispoziție ușile pietonale fără prag. Pragul din oțel inox extrem de plat, cu o înălțime de 10 mm în partea centrală și de numai 5 mm pe marginile teșite, reduce riscul de împiedicare și permite traversarea ușoară cu vehiculele pe roți. Detalii la paginile 52-53.



Foarte rezistent la zgâriere

Vitrările DURATEC®-din material plastic al ușilor de garaj secționale Hörmann sunt deosebit de rezistente la zgâriere și își păstrează transparența clară chiar și după curățări multiple și energice. Vezi paginile 46-47.



SUGESTIE: Puteți să verificați pe internet dacă vechea dumneavoastră ușa de garaj mai îndeplinește criteriile actuale de siguranță: www.hoermann.com

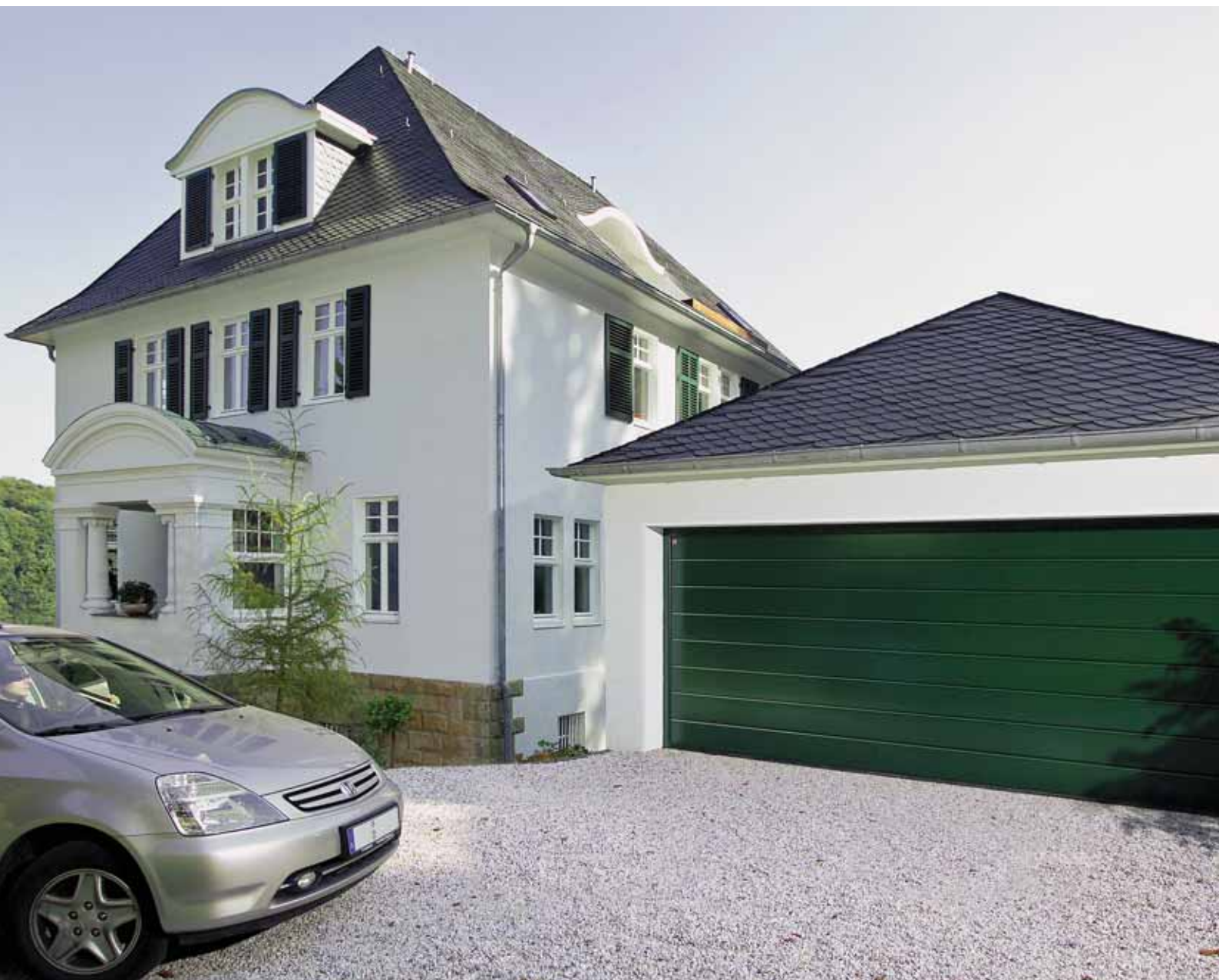

Modernizarea mult așteptată!

Dimensiunile standard reprezintă soluția ideală

Multe clădiri vă atrag prin șarmul timpurilor de altă dată. Ușile moderne de garaj vă atrag prin confort, siguranță și aspect atrăgător. La un moment dat este nevoie de o modernizare a ușii de garaj. În acest scop partenerul dumneavoastră cel mai de nădejde vă oferă dimensiuni standard la prețuri accesibile, special în vederea modernizării.

Cine se modernizează cu Hörmann, dispune de toate avantajele

Modernizare prin intermediul ușilor de garaj cu dimensiuni standard la prețuri avantajoase și imediat disponibile

Hörmann dispune de multe dimensiuni standard, făcute să se potrivească exact în locul ușilor de garaj basculante pe care le înlocuiesc. Cu aceste dimensiuni standard economisiți mulți bani și intrați mult mai repede în posesia noii dumneavoastră uși de garaj secționale acționată electric. Firma Hörmann poate livra direct din stoc uși în aproape toate dimensiunile de modernizare. Iar în cazurile mai speciale, Hörmann vă livrează uși cu dimensiunile pe care le doriți, la prețuri atrăgătoare.

Ancorele speciale ușurează montajul

Ancorele speciale reprezintă soluția pentru orice montaj care vă pune probleme. Structura flexibilă a acestora nivelează de exemplu neregularități existente în pereți, ușurează montajul ușii în deschidere, prin posibilitatea montajului lateral, și diminuează riscul ruperii clinchetului în timpul placării.

Închidere uniformă și armonică

Distanțele vizibile dintre toc și deschidere se pot acoperi foarte simplu cu profilele de acoperire facultative, adesea excluzând necesitatea unor lucrări de zidărie și stucare. Veți primi un profil de acoperire cu aspect asemănător blatului de ușă, în toate culorile și suprafețele.

Soluții de modernizare individuale

La Hörmann găsiți soluții de montaj potrivite și cu aspect corespunzător pentru orice situație. Informații suplimentare puteți găsi în broșura »Soluții de modernizare pentru uși de garaj secționale« pe website-ul www.hoermann.com sau dacă întrebați distribuitorul de specialitate Hörmann.

Demontare și montare curată în aceeași zi

Datorită construcției care facilitează montajul, o ușă de garaj secționale Hörmann se montează ușor.



De la consultația personală cu privire la demontarea corespunzătoare și eliminarea nedăunătoare mediului a vechii uși și până la montajul pe măsură, cu partenerul dumneavoastră de service Hörmann modernizarea este mai simplă decât credeți.



Gusturile dumneavoastră sunt unice

Ușile de garaj secționale Hörmann sunt tot așa

Vreți o ușă de garaj conform dorințelor dumneavoastră? La Hörmann sunteți în locul cel mai potrivit. Alegeți în liniște: cu sau fără izolare termică, suprafața, culoarea. Aveți toate posibilitățile. Bineînțeles partenerul Hörmann vă va da sfaturi: cu totul individuale.

Confort și aspect Aveți de unde să alegeți

Trei grosimi de panou, o singură calitate

Ușile de garaj secționale din oțel Hörmann vă sunt livrate conform necesităților dumneavoastră individuale, în trei grosimi de panou.

Ușile LTE cu pereți simpli sunt varianta cea mai ieftină, ideale pentru garaje care nu sunt atașate la casă și care nu au nevoie de izolare termică.

Ușile EPU cu pereți dubli prin buna lor izolare termică, reprezintă soluția cea mai bună, mai ales atunci când intrarea în casă se face prin garaj.

Ușile LPU cu pereți dubli oferă cea mai bună izolare. Acestea sunt recomandate atunci când, de exemplu, garajul are și rolul de atelier sau dacă doriți să reduceți cheltuielile pentru energia electrică. Totodată panoul de ușă cu grosimea de 42 mm oferă o mai mare stabilitate și silențiozitate.

Trei suprafețe atractive cu diverse variante de culoare

Aveți posibilitatea să alegeți între trei tipuri de suprafețe atractive, rezistente la intemperii, pentru ușile din oțel: Woodgrain, Silkgrain® sau Micrograin®.

Suprafețele sunt protejate împotriva coroziunii iar ploaia nu lasă urme.

Ușile secționale și ușile secundare din oțel de la Hörmann, cu suprafața blatului în decor Woodgrain, Silkgrain® sau Micrograin® sunt disponibile în serie în culoarea alb trafic, în 15 culori preferențiale cu preț egal precum și în circa 200 culori conform standardului RAL.

Șase suprafețe decorative pentru un aspect armonios al ușii

Suprafața Decograin® este disponibilă în cinci variante decorative cu finisaj asemănător lemnului: Light Oak, Golden Oak, (stejar auriu) Dark Oak (stejar închis), Night Oak, Rosewood (trandafir) precum și în varianta atrăgătoare, cu aspect nobil, Titan Metallic. Această suprafață decorativă de culoare antracit întunecat se asortează perfect cu ușile de intrare Hörmann de culoare CH 703.

Fețele interioare ale ușilor sunt în general de culoare alb gri (RAL 9002).

Protecție îndelungată împotriva intemperiilor naturii datorită materialului de înaltă calitate zincat și grunduit.

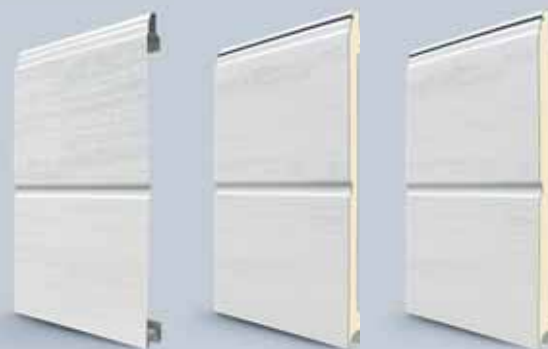

LTE 40
neizolată termic

EPU 40
izolată termic
Grosimea de
42/20 mm

LPU 40
izolată termic
Grosimea de
42 mm

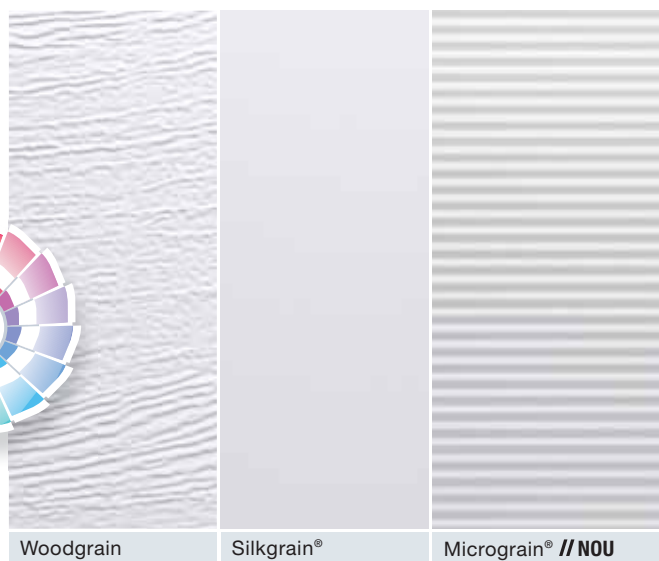

Woodgrain

Silkgrain®

Micrograin® // NOU

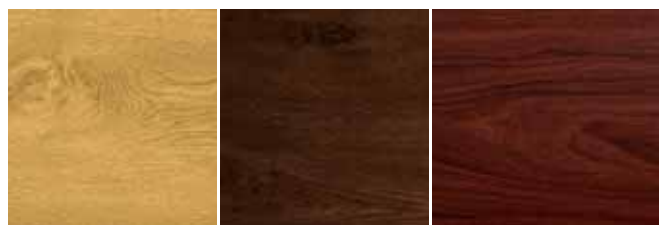

Light Oak // NOU

Dark Oak

Rosewood

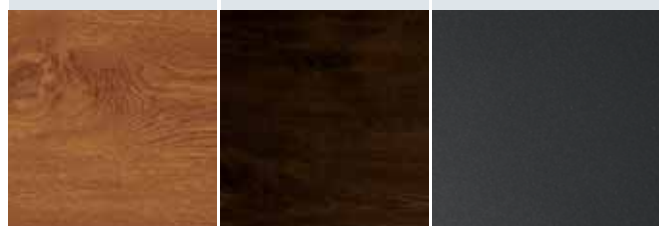

Golden Oak

Night Oak // NOU

Titan Metallic // NOU



Aspect mereu de actualitate

Striuri înguste

Striul îngust de tip S, orizontal este un element clasic în rândul ușilor de garaj. Hörmann vă furnizează acest striu tip S la o calitate superioară. O dovadă clară în acest sens: aspectul striat de o uniformitate absolută. În comparație cu produsele concurenței, distanțele dintre striuri la produsele Hörmann sunt întotdeauna egale.

Uși de garaj din oțel neizolate sau izolate termic

LTE 40

LPU 40

Striuri - S



LTE 40
neizolate



LPU 40
izolate termic
Blat de ușă cu grosimea
de 42 mm

Suprafețe și dimensiuni de ușă
(lățimi și înălțimi max. de ușă în mm)



Woodgrain
Lățime 5000
Înălțime 3000



Woodgrain
Lățime 5500
Înălțime 3000



NOU// În varianta LPU 40 XXL până la max. 6500 mm lățime și 2250 mm înălțime, a se vedea mărimile și datele de montaj începând cu pagina 64.

Mai multe detalii cu privire la suprafețele finisate și culori le găsiți la pagina 42

Ușile secționale pentru garaj LPU 40 cu model cu striaii sunt disponibile și în lățimile standard extinse, până la 6500 mm, la o înălțime maximă a ușii de 2250 mm.



Un aspect general omogen și prezentabil, datorită preciziei fabricării, cu îmbinările panourilor aproape invizibile. Merită să comparați!

SUGESTIE: Pentru multe dintre ușile de garaj Hörmann, pe lângă ușile secundare cu aspect identic, puteți comanda și uși de intrare de calitate superioară, asortate, de exemplu în noua variantă Titan Metalic, asortată cu culoarea CH 703 pentru uși de intrare.



Convingător

Striuri medii

Nicio ușă de garaj nu vă va oferi o gamă atât de bogată de tipuri de uși cum o face striul M. Având linii clare, acest model se potrivește în general la stilurile arhitectonice moderne. În culori și suprafețe la alegere, subliniați în mod eficient aspectul general al casei dumneavoastră în mod eficient.

Uși din oțel izolate termic sau neizolate

LTE 40

EPU 40 / LPU 40

Striuri M



LTE 40
neizolate

EPU 40
izolate termic
Blatul de ușă cu o grosime
de 42/ 20 mm

LPU 40
izolate termic
Blatul de ușă cu o grosime
de 42 mm

Suprafețe și dimensiuni de ușă
(lățimi și înălțimi max. de ușă în mm)



Woodgrain
Lățime 3000
Înălțime 3000



Woodgrain
Lățime 5000
Înălțime 3000



Woodgrain
Lățime 5500
Înălțime 3000



Silkgrain®
Lățime 5000
Înălțime 3000



Decograin®
Lățime 5500
Înălțime 3000

NOU// În varianta LPU 40 XXL până la max. 6500 mm lățime și 2250 mm înălțime, a se vedea mărimile și datele de montaj începând cu pagina 64. Mai multe detalii cu privire la suprafețele finisate și culori le găsiți la pagina 42

Suprafețele Decograin® cu finisaj (trandafir) îmbină avantajele unei uși din oțel cu aspectul natural al lemnului.



Suprafețele ușilor de garaj se pot curăța foarte ușor. "Dai drumul la apă" și totul arată din nou curat.



Ușă de garaj secțională

Ușa alăturată

Ușa de intrare în casă
Model 845 TP

Aspect armonios al gamei

Asortate perfect: Uși secționale pentru garaj cu striații M sau L, uși alăturate și modele de uși de intrare Hörmann. Astfel de detalii fac diferența, fiind o marcă a calității Hörmann.

Mai multe informații privind ușile Hörmann de intrare în casă puteți găsi în catalog precum și la adresa www.hoermann.com.

SUGESTIE: Fie că este prezentată în alb decent sau în una din multiplele variante de culoare, noua suprafață Micrograin® intensifică aspectul atrăgător al ușilor cu striții L prin profilul precis al liniilor.



Eleganță desăvârșită

Striuri late

O ușă de garaj cu aspect aparte pentru căminul dumneavoastră special. Striul de tip L acordă o eleganță regală extraordinară arhitecturii. Bineînțeles împreună cu avantajele confortului și siguranța oferită de ușile de garaj secționale Hörmann.

Uși de garaj din oțel izolate termic

LPU 40

Striuri - L



LPU 40

izolată termic
Blat de ușă cu grosimea
42 mm

Suprafețe și dimensiuni de ușă
(lățimi și înălțimi max. de ușă în mm)



Woodgrain

Lățime 5500
Înălțime 3000



Silkgrain®

Lățime 5000
Înălțime 3000



Micrograin® // NOU

Lățime 5500
Înălțime 3000



Decograin® // NOU

Titan Metallic
Lățime 5500
Înălțime 3000

NOU// În varianta LPU 40 XXL până la max. 6500 mm lățime și 2250 mm înălțime, a se vedea mărimile și datele de montaj începând cu pagina 64.

Mai multe detalii cu privire la suprafețele finisate și culori le găsiți la pagina 42



NOU// Noua suprafață Micrograin® convinge prin profilul precis al liniilor și subliniază astfel eleganța arhitecturii moderne.

Ușile secționale pentru garaj LPU 40 cu model cu striații sunt disponibile și în lățimile standard extinse, până la 6500 mm, la o înălțime maximă a ușii de 2250 mm.



Linii și culori plăcute la vedere, iar pentru mai mult confort ușa Hörmann cu sistem de acționare.

SUGESTIE: Cu produsele Hörmann se poate moderniza foarte simplu și la prețuri mult mai avantajoase decât vă puteți imagina. Deoarece Hörmann vă oferă multe dimensiuni de modernizare avantajoase în schimbul vechii dumneavoastră uși de garaj. Astfel se economisește timp și bani.



Totul este posibil

Casete înguste

Modelul casetat se potrivește la aproape orice stil arhitectonic. Cu casetele de tip S ale firmei Hörmann vi se oferă multe alegeri de suprafață și culoare. Astfel veți găsi o ușă de garaj într-o armonie perfectă cu aspectul casei dumneavoastră.

Uși de garaj din oțel neizolate sau izolate termic

LTE 40

EPU 40/LPU 40

Casete - S



LTE 40
neizolată

EPU 40
izolată termic
Blat de ușă cu o grosime
de 42/20 mm

LPU 40
izolată termic
Blat de ușă cu o grosime
de 42 mm

Suprafețe și dimensiuni de ușă
(lățimi și înălțimi max. de ușă în mm)



Woodgrain
Lățime 3000
Înălțime 3000



Woodgrain
Lățime 5000
Înălțime 3000

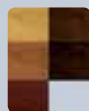

Decograin®
Lățime 5000
Înălțime 3000

Mai multe detalii cu privire la suprafețele finisate și culori le găsiți la pagina 42.

Cu o vitrare tip "Sunrise" ușa dvs. de garaj capătă o notă personală. Mai mult despre noile tipuri de vitrări la pagina 46.



Suprafața Decograin® a finisajelor asemănătoare lemnului, rezistentă la acțiunea razelor UV, de pe suprafața exterioară a lamelor din oțel și redă în mod fidel caracterul natural al lemnului.



SUGESTIE: Confortul sistemului de acționare Hörmann pentru ușa de garaj și poarta de intrare în curte, totul este compatibil și de aceeași calitate superioară, certificată. Informații pe larg cu privire la sistemele de acționare a ușilor de garaj și a porților de intrare în curte puteți găsi în broșurile de specialitate. Furnizorul de specialitate Hörmann vă poate sfătui în acest sens.

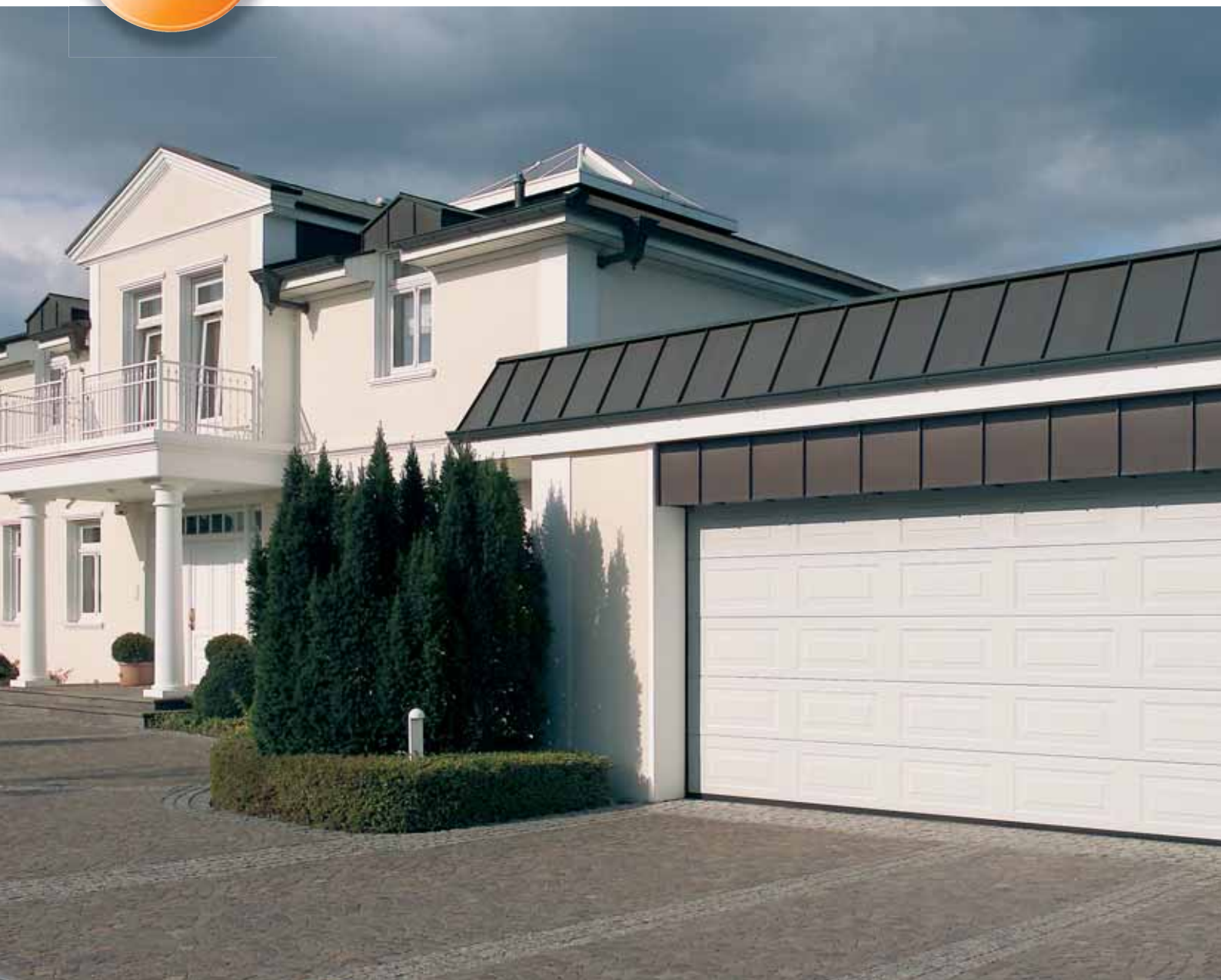

Frumusețe clasică

Casete mijlocii

Cu cât aveți o ușă de garaj mai lată, cu atât vă recomandăm o casetă mai mare. Mai ales în cazul ușilor de garaj duble o casetă de tip M arată convingător. Are o frumusețe mereu actuală, care are un aspect foarte reprezentativ atât în cazul clădirilor vechi cât și al celor noi.

Uși de garaj din oțel neizolate și izolate termic

LTE 40

LPU 40

Casete - M



LTE 40
neizolate



LPU 40
izolate termic
Blat de ușă cu grosimea
42 mm

Suprafețe și dimensiuni de ușă
(lățimi și înălțimi max. de ușă în mm)



Woodgrain
Lățime 5000
Înălțime 3000



Woodgrain
Lățime 5500
Înălțime 3000

Mai multe detalii cu privire la suprafețele finisate și culori le găsiți la pagina 42.



Potrivite cu stilul casei: Uși de garaj și uși Hörmann de intrare în casă.

Toate modelele casetelor din oțel sunt perfect distribuite și au aceeași distanță de la o casetă la alta și față de margini. Acest aspect este oferit de către Hörmann în exclusivitate.

Numai la Hörmann!

SUGESTIE: Foarte confortabilă - ușa de garaj secționată acționată electric cu sistemul de acționare super-rapid Hörmann SupraMatic.



Creați ambient

Casete mari

Caseta Hörmann de tip L este pusă în valoare mai ales la garajele duble. Modelul generos oferă căminului dumneavoastră un șarm aparte. Ce bine e să trăiești bine!

Uși de garaj din oțel izolate termic

LPU 40

Casete L

Numai la Hörmann!



42 mm

LPU 40

izolate termic
Blat de ușă cu grosimea
de 42 mm

Suprafețe și dimensiuni de ușă
(lățimi și înălțimi max. de ușă în mm)



Woodgrain

Lățimi de 2250, 2375, 2500, 2625,
4000, 4500, 5000, 5500
Înălțimi de 2000, 2125, 2250

Mai multe detalii cu privire la suprafețele finisate
și culori le găsiți la pagina 42.



Cu vitrări tip "Sunrise" caseta L
extra-lată este extrem de atractivă.
Mai mult despre noile vitrări
la pagina 46.

Vitrările Hörmann DURATEC® pentru uși de garaj sunt deosebit
de rezistente la zgâriere și își păstrează transparența clară chiar
și după curățări multiple și energice.



Șarmul căsuței de la țară

Caseta de tip C

Aspectul Country House de mare actualitate este foarte popular. Pentru această arhitectură atractivă veți găsi un aspect foarte potrivit prin caseta de tip C. Apropo, acest tip de ușă de garaj se găsește numai la Hörmann.

LPU 40

Casete C



LPU 40
izolate termic
Blat de ușă cu grosimea
de 42 mm

Suprafețe și dimensiuni de ușă
(lățimi și înălțimi max. de ușă în mm)



Woodgrain
Lățimi de 2500, 2750, 5000, 5500
Înălțimi de 2000, 2125, 2250

Mai multe detalii cu privire la suprafețele finisate și culori le găsiți la pagina 42.



Ușile de garaj secționale din oțel cu casete decorative de tip C se potrivesc la stilul de căsuță de țară de mare actualitate.



Prin feronerie decorativă, caseta de tip C se poate confunda cu un oblon și se potrivește deosebit de bine aspectului Country House de mare actualitate.

Ușile de garaj din gama Design sunt bineînțelele acționate electric

Designul și confortul caracterizează aceste uși de garaj exclusive. De aceea ele se livrează ca uși de garaj acționate electric, adică echipate deja cu sisteme de acționare electrică.



Combinatii elegante între ușa de garaj și ușa alăturată

Uși de garaj din oțel din gama - „Design“

Elementele de design din oțel inoxidabil sau sticlă sunt de mare actualitate în arhitectura modernă. Hörmann vă oferă uși de garaj din gama „Design“ de calitate superioară și cu un aspect convingător.

Acestea sunt însoțite de ușile Hörmann de intrare în casă în același stil.

Uși de garaj din oțel izolate termic

LPU 40

Design

Striuri - L



LPU 40

izolată termic
Blat de ușă cu grosimea
42 mm

Suprafețe și dimensiuni de ușă
(lățimi și înălțimi max. de ușă în mm)



Silkgrain®

Lățime 5000
Înălțime 3000

Mai multe detalii cu privire la suprafețele finisate și culori le găsiți la pagina 42.

Aspect armonios al gamei

Asortarea perfectă, tipică pentru Hörmann: striățile ușii de garaj și ale ușii de intrare, într-o gamă unitară.



Potrivite la arhitectura casei: Ușă de garaj din gama „Design” și ușă de intrare în casă Model 457 respectiv 188 TP.

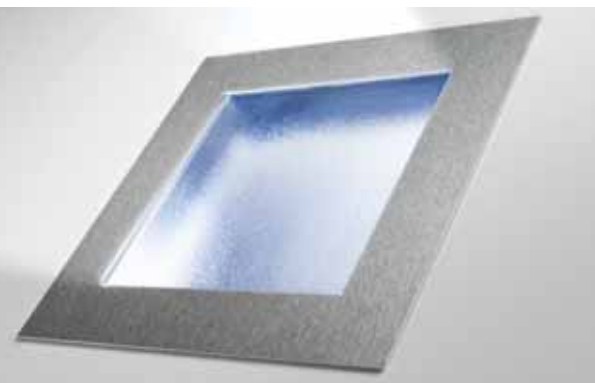

Hörmann își dezvoltă programul din gama Design cu patru noi modele 461, 462, 463 și 469 ce conțin și vitrări.

Toate ușile de garaj din gama „Design” se găsesc în privirea de ansamblu de la pagina 39, iar ușile de intrare în casă din gama „Design” se găsesc în catalogul cu ușii Hörmann de intrare în casă cât și pe website-ul www.hoermann.com.

SUGESTIE: Cu ajutorul noii uși secționale din aluminiu, ușa de garaj este integrată practic invizibil în aspectul general al casei.



După gustul Dvs.

Uși secționale de garaj, pentru aspectul exclusiv al fațadelor

Cu ajutorul ușii secționale din aluminiu, stilul arhitectural personal poate fi păstrat în mod consecvent. Conceptul de realizare a aspectului îmbină fațada și ușa în avantajul unui limbaj armonic și limpede al formelor. Cu această ușă secționară sunt satisfăcute chiar și cele mai exigente pretenții.

Ușă secționată din aluminiu pentru structurarea construcției // NOU

Ideea Dvs - consilierea noastră

Ușa secționată din aluminiu, de calitate superioară, este pe atât de versatilă pe cât de diverse sunt posibilitățile actuale de amenajare a fațadelor. Aceasta poate fi placată cu lemn, metal, ceramică, materiale plastice precum și alte materiale, pentru a da curs imaginației și preferințelor Dvs.

Dar și individualitatea cere o planificare atentă.

Stadiul de planificare trebuie clarificate și convenite multe aspecte: grosimea placării (max. 46 mm), greutatea pe m² a materialului pentru placare, distanța obligatorie dintre elemente (min. 20 mm) precum și înălțimea disponibilă a lamelor pentru uși. De aceea, fiecare combinație ușă-fațadă trebuie planificată individual.

Vă consiliem cu plăcere!

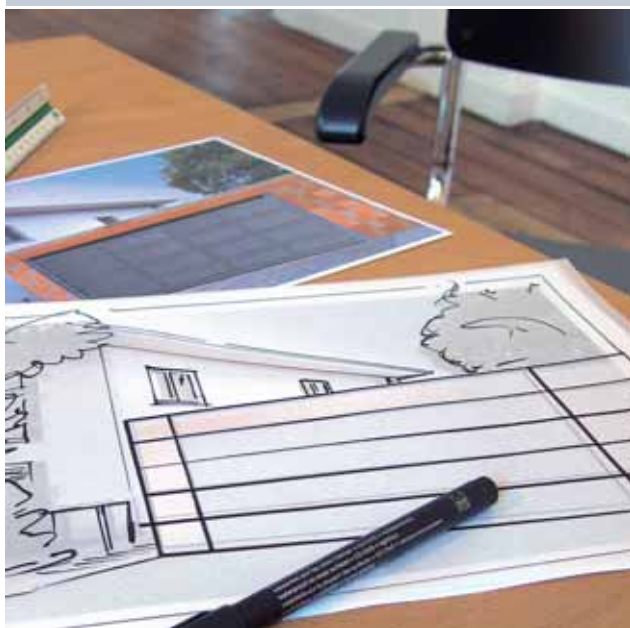

Baza de la care se pornește la placarea unei fațade o constituie o ușă secționată industrială Hörmann de tip ALR 40, un cadru de aluminiu cu umplură din panouri. Ușile industriale sunt foarte stabile și concepute special pentru funcționarea durabilă.

Indicație: Șina de culisare a ușii se bazează pe o șină de culisare tip L pentru uși secționale XXL. Informații suplimentare privind șinele de culisare sunt disponibile la pagina 67.

Documentațiile detaliate de proiectare sunt disponibile pe internet, la adresa: www.hoermann.com.

După montaj și placare, ușa de garaj devine o parte integrantă a frontului fațadei.

SUGESTIE: Pentru o utilizare cât mai confortabilă a ușii de garaj din lemn masiv vă recomandăm acționarea electrică Hörmann tip SupraMatic P.



Șarm natural

Uși de garaj din lemn masiv

Pentru mulți dintre noi lemnul reprezintă un imperativ. Hörmann întâmpină această pretenție: Uși de garaj din lemn masiv cu suprafețe striate sau casetate subliniază aerul degajat al unui mediu de locuit natural. Bineînțeles cu tot confortul și avantajele siguranței Hörmann.

Uși de garaj cu umplutură din lemn masiv

LTH 40

Casete V

Striuri - S



LTH 40
cu Striuri S

Molid Nordic

Molidul Nordic este un lemn de rășinoase deschis la culoare cu direcția fibrelor preponderent longitudinală. Miezurile, petele de rășină, fibrele crescute spiralat precum și nervurile galben maronii sunt absolut naturale.

Suprafețe și dimensiuni de ușă

(lățimi și înălțimi max. de ușă în mm)

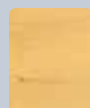

Lățime 5000
Înălțime 3000



Lățime 5000
Înălțime 3000



Lățime 5000
Înălțime 3000



Lățime 5000
Înălțime 3000



LTH 40
cu Casete V

Brad Canadian

Bradul Canadian este un lemn de rășinoase de culoare alb-gri până la gri deschis, cu fibre preponderant drepte, care prezintă longitudinal dungi de fibre minerale și bucăți de coajă.

Deoarece ușile de garaj din lemn masiv sunt mai grele ele se livrează la Hörmann cu tehnica arcului de torsiune.



Dacă doriți să vă vopsiți ușa de garaj casetată din molid canadian în culori deschise, aceasta vă va fi livrată deja impregnată și grunduită cu culoare albă, fără costuri suplimentare.

Pentru protecția împotriva dăunătorilor de lemn și a putrezirii, noi am tratat deja lemnul, în prealabil. În vederea protecției împotriva intemperiilor naturii, acestea sunt tratate din interior cu un strat de protecție a lemnului, pentru a se păstra aspectul atrăgător.

SUGESTIE: Proiectați-vă singuri ușa din lemn: Predarea unei schițe simple este de ajuns, o freză computerizată va executa ușa individualizată după cum ați proiectat-o.



Șic individual

Uși de garaj din lemn din gama „Design“

Nici în cazul ușilor de garaj Hörmann din lemn masiv nu este nevoie să renunțați la elementele de design. Materiale de calitate superioară cum ar fi piatra naturală, șine asemănătoare ca aspectul panourilor de ușă oferă un ambient deosebit. Practică și potrivindu-se pe deplin: ușa alăturată cu aspect asemănător.

Uși de garaj cu umplutură din lemn masiv

Piatra naturală aduce o notă specială la modelele 403 și 404.

LTH 40



LTH 40
Model/Individual
Molid Nordic

LTH 40
Model/Individual
Brad Canadian

Suprafețe și dimensiuni de ușă
(lățimi și înălțimi max. de ușă în mm)

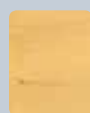

Lățime 5000
Înălțime 3000



Lățime 5000
Înălțime 3000

O privire de ansamblu asupra tuturor ușilor de garaj din lemn din gama Design o găsiți la pagina 40.



Model 405

La cerere - cu feronerie pentru canatele ușii și mânere unde ornamentale se pot monta separat. La cerere, vă stau la dispoziție cele două variante: setul de feronerie Exclusiv (fig. sus) sau setul de feronerie standard.

Tonul natural cald al lemnului și prelucrarea artizanală de primă clasă la ușa de garaj și la ușa alăturată. Pentru garajele fără un al doilea acces vă recomandăm să dotați suplimentar ușa de garaj cu o broască de urgență, vezi pagina 49.

Privire de ansamblu asupra modelelor din oțel

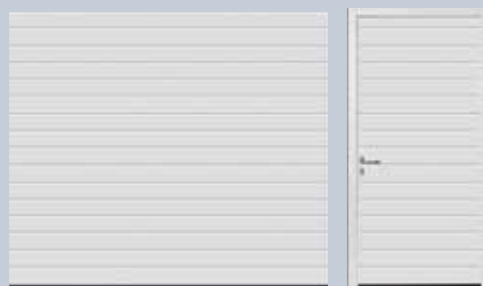

Striuri S



Casete S

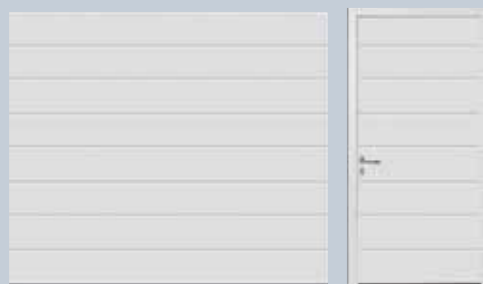

Striuri M



Casete M

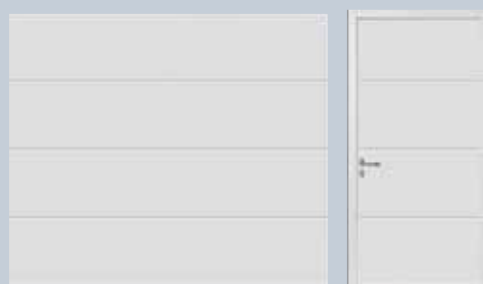

Striuri L



Casete L

Blaturi de ușă

- LTE, neizolată termic
- ◐ EPU, izolată termic 42/20 mm
- LPU, izolată termic 42 mm

Suprafețe finisate

- Woodgrain
- Silkgrain®
- Micrograin®
- Decograin® (Finisaje din lemn)
- Decograin® Titan Metallic



Mai multe detalii despre paleta de culori la ușile de garaj cu pereți dubli găsiți la paginile 42-43.

■ Vitrări

Aceste variante de modele pentru uși din oțel din gama „Design“ cu elemente de vitrări de calitate superioară dotate cu cadru din oțel inoxidabil. Un detaliu figurat găsiți în pagina 31.



Casete C



Casete C, opțional cu feronerie de canat pentru montare separată

Privire de ansamblu asupra modelelor din oțel din gama „Design“

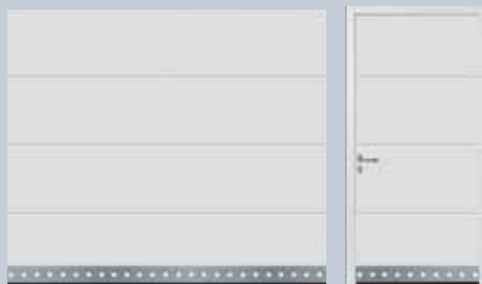

Model 450

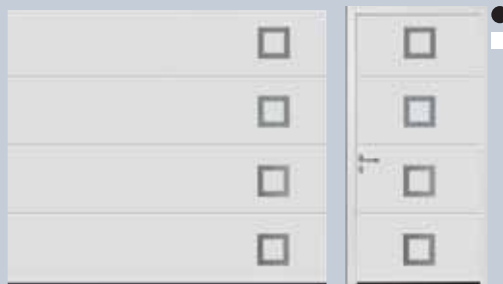

Model 451, model 461 (fără fig.)



Model pentru ușă de intrare în casă 173 TP



Model 452, model 462 (fără fig.)



Model 453, model 463 (fără fig.)



Model pentru ușă de intrare în casă 170 TP



Model 454, Orientarea către mijloc a modelelor



Model 455



Model pentru ușă de intrare în casă 693 TP



Model 456



Model 457, Orientarea către stânga cu modele în oglindă



Model pentru ușă de intrare în casă 188 TP



Model 458

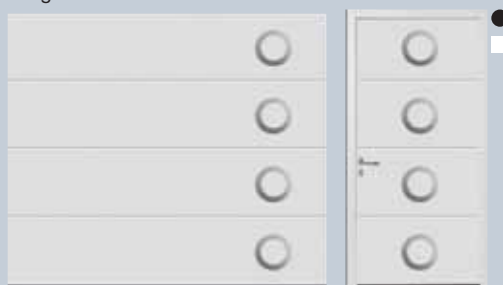

Model 459, model 469 (fără fig.)

Acceptați să fiți stimulați cu prospectul de specialitate: Pentru ușile Hörmann de intrare în casă din Aluminiu, veți găsi multe modele atractive.

Elementele model ale ușilor de garaj din oțel din gama „Design“ pot fi orientate către centru, către dreapta sau către stânga. Variante în oglindă sunt de asemenea posibile.

Privire de ansamblu asupra modelelor din lemn masiv

Modelele cu umplutură din lemn masiv se pot livra la alegere: pin nordic (vezi figurile alăturate) și brad canadian.



Striuri S

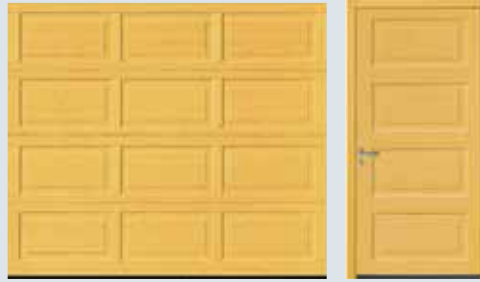

Casete V



Model 401



Model 402



Model 403



Model 403, cu piatră naturală de culoare verde tropical



Verde-tropical



Roșu multicolor



Model 404



Model 404, cu piatră naturală în nuanța Balmoral rosso



Balmoral roșu



Model 405

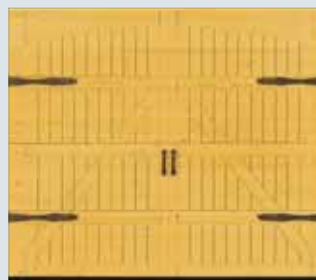

Motiv 405, Seturi montaj facultative pentru montajul ulterior

Piatra naturală aduce o notă specială la modelele 403 și 404. Diferențele de structură și de culoare sunt condiționate de natură.

Suprafețele finisate din fotografii sunt distorsionate datorită condițiilor de reproducere grafică. Vă rugăm să consultați reprezentantul de specialitate Hörmann la alegerea suprafeței finisate preferate.

Lemnul modelat creativ. Fiecare ușă un unicat.

Proiectați-vă ușa singuri.

De exemplu cu inițialele dvs., numărul casei, sau modelul îndrăgit. Prezentarea unei schițe simple este de ajuns iar ușa de garaj personalizată este imediat gata, un unicat pentru care veți fi invidiați de mulți.

Dacă doriți veți primi, bineînțeles, și o ușă alăturată care să se potrivească cu aspectul ușii dumneavoastră de garaj.



O freză de precizie computerizată va da formă proiectului dumneavoastră cu mare exactitate pe panourile din lemn ale ușii.



Un exemplu de model creativ. Modern și individual în armonie cu stilul arhitectonic.

Suprafețele sunt protejate împotriva ruginii în mod optim. Materialul zincat și grunduit pe ambele părți cauzează scurgerea picăturilor de ploaie fără a lăsa urme. Se evită pe cât de mult posibil apariția unui strat gri cauzat de poluare*.



Gusturile dumneavoastră sunt hotărâtoare

Culori și suprafețe la alegere

Indiferent de ce culoare alegeți, albul clasic, una dintre multele culori preferențiale sau nuanța exclusivă Hörmann CH 703, veți avea întotdeauna posibilitatea să alegeți dintre trei tipuri de suprafețe: Woodgrain, Silkgrain® și Micrograin®.

Suprafața cu aspect de lemn tăiat - "Woodgrain"

La această suprafață cu aspect "de lemn tăiat" micile zgârieturi devin invizibile.



Alb

RAL 9016

Suprafața cu aspect mătășos - "Silkgrain®"

Această suprafață netedă ca mătasea are un aspect foarte elegant și se potrivește foarte bine mai ales la stilurile arhitectonice moderne.



Suprafața cu aspect mătășos - "Micrograin®"

Acest nou tip de suprafață se remarcă prin profilul ondulat din oțel, care generează efecte atrăgătoare de lumină-umbră.

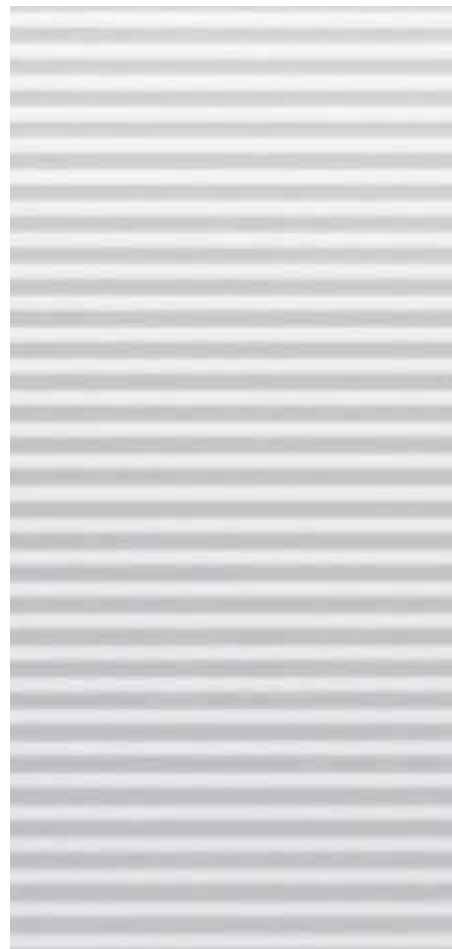

Din fabrică în alb trafic la un preț avantajos.

Ușile de garaj din oțel, izolate sau neizolate termic, se livrează în standard în culoarea alb.

15 culori preferențiale

Hörmann livrează în standard uși de garaj și uși alăturate în 15 culori preferențiale, precum și circa 200 de culori conform scalei RAL**.



Alb aluminiu	RAL 9006
Maro Terra	RAL 8028
Maro argilă	RAL 8003
Maro ocru	RAL 8001
Gri	RAL 7040

Gri luminos	RAL 7035
Gri piatră	RAL 7030
Gri antracit	RAL 7016
Verde brad	RAL 6009
Verde crud	RAL 6005

Albastru porumbel	RAL 5014
Albastru oțel	RAL 5011
Albastru safir	RAL 5003
Roșu rubin	RAL 3003
Fildeș deschis	RAL 1015

Ușile albe și colorate se livrează la interior în culoarea RAL 9002.

* Informații suplimentare în acest sens sunt disponibile în instrucțiunile de montaj de pe Internet, la adresa www.hoermann.com.

** Excepție fac culorile perlate, fosforescente sau metalice. Culorile închise se vor evita în cazul ușilor de oțel cu pereți dubli expuse la soare deoarece o eventuală ondulare a panourilor poate reduce funcționalitatea ușii.

Imaginile care reprezintă culorile și suprafețele nu sunt foarte fidele din motive tehnice. Lăsați-vă îndrumați de către distribuitorul de specialitate Hörmann.



Datorită stratului de protecție aflat la partea exterioară a suprafețelor ușilor de garaj de tip Decograin®, ușa își păstrează aspectul frumos un timp îndelungat.



Șarm la puterea a șasea

Suprafețele Decograin®

Aspectul de lemn natural, caracterizat printr-o atenție specială acordată detaliilor, sau eleganța nobilă a titanului, alături de toate avantajele unei uși din oțel: Suprafața Decograin® vă oferă un aspect șarmant, în cinci variante actuale de decor.

Decograin® Light Oak // NOU

decor luminos, cald, cu aspect de stejar



**Decograin® Dark Oak
(stejar închis)**

execuție decorativă asemănătoare lemnului de nuc



**Decograin® Rosewood
(lemn de trandafir)**

execuție decorativă asemănătoare nuanței mahanului roșiatic



**Decograin® Golden Oak
(stejar auriu)**

execuție decorativă asemănătoare lemnului de stejar

Decograin® Night Oak // NOU

decor intensiv, întunecat, cu aspect de stejar

Decograin® Titan Metallic // NOU

antracit cu efect metallic

Părțile interioare ale ușii sunt livrate în general într-o nuanță gri alb (RAL 9002).

Imaginile care reprezintă culorile și suprafețele nu sunt foarte fidele din motive tehnice. Lăsați-vă îndrumați de către distribuitorul de specialitate Hörmann.



Vitrările dau un accent special

Cu vitrările DURATEC® foarte rezistente la zgâriere

În mod individual vă puteți dota ușa de garaj cu ferestre ce se integrează în mod armonios cu arhitectura casei dumneavoastră.

Vitrările DURATEC® ale ușilor de garaj secționale Hörmann sunt deosebit de rezistente la zgâriere și își păstrează transparența clară chiar și după curățări multiple și energice.

Variante de vitrare pentru modelele striate

Vitrări tip D



Pentru toate tipurile de uși de garaj și uși alăturate cu striuri, având suprafață finisată Woodgrain și Decograin®. Rama vitrării: în negru, alb sau după dorință, în culoarea ușii. Vitrarea: în funcție de tipul ușii cu geamuri simple sau duble din material plastic, clare sau cu structură cristal. Dimensiuni: 602 x 132 mm

Rame din aluminiu complet vitrate

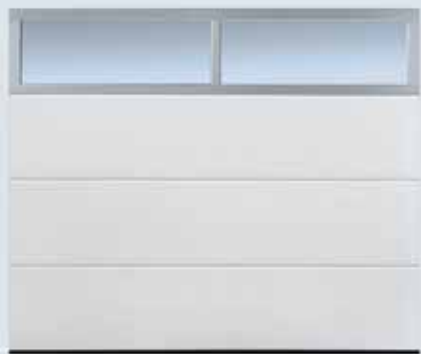

Pentru tipurile de uși de garaj și uși alăturate, cu striuri, pentru suprafațe Woodgrain sau Silkgrain®. Rame de geamuri: profile din aluminiu eloxat natur (E6/EV1), la cerere și în culoarea ușii. Vitrarea: în funcție de tipul ușii cu geamuri simple sau duble din material plastic, clare sau cu structură cristal. Dotări speciale pt. vitrări, la cerere.

Toate vitrările casetate prezentate în imagini pot fi obținute și combinate cu uși de garaj cu striuri de tip M și L.
// NOU

Ferestre în formă de casete Modele clasice

Caseta clasică S (425 x 300 mm)



S0



S1



S2

Reprezentarea vitrărilor clasice în formă de casete de exemplu la o ușă de garaj cu o lățime de 2500 mm.

Casete M - classic (650 x 300 mm)



M0



M1



M2

Casete L clasice (1034 - 300 mm)



L0



L1



L2

Caseta clasică din lemn tip V



V0

(Dimensiunea casetei în funcție de dimensiunea ușii)

Vitrări casetate Modelele atractive “Sunrise”

Casete Sunrise S

Dimensiunea casetei 425 x 300 mm



Lățime 2130 până la 2500 mm

S10



Lățime 2510 până la 3500 mm

S20



Lățime 3510 până la 4000 mm

S30



Lățime 4010 până la 4750 mm

S40



Lățime 4760 până la 5000 mm

S60

Casete Sunrise M

Dimensiunea casetei 650 x 300 mm



Lățime 2250 până la 2970 mm

M10



Lățime 2980 până la 3690 mm

M20



Lățime 3700 până la 4420 mm

M30



Lățime 4430 până la 5140 mm

M50

Casete Sunrise L

Dimensiunea casetei 1034 x 300 mm



Lățime 2250 până la 3400 mm

L10



Lățime 3410 până la 4490 mm

L20



Lățime 4500 până la 5500 mm

L40

- Următoarele modele dublate:
S 50 (2 x S 10) Lățimea 4760 până la 5500 mm
M 40 (2 x M 10) Lățimea 4430 până la 5140 mm
L 30 (2 x L 10) Lățimea 4500 până la 5500 mm

Vitrări casetate Modelele casetei C

Caseta C Sunrise (1034 x 300 mm)



Lățime 2500 și 2750 mm

C10

În cazul casetei C puteți alege între variantele de vitrare Sunrise: C10 pentru lățimi de uși de garaj de 2500 mm și 2700 mm, C30 (duble, 2 x C10) pentru lățimi de uși de garaj de 5000 mm și 5500 mm, și trei variante de vitrare a casetelor Clasic S - S0, S1 și S2 cu dimensiuni de casetă 425 x 300 mm.

Reprezentarea vitrării casetei C Sunrise pe exemplul porții de 2500 mm lățime.



Vitrări tip casetă

Modele Clasic și “Sunrise”

Rame de geamuri și vergele decorative:

Material plastic, în standard de culoare albă la cerere în culorile ușii.

Ramele ușilor de garaj cu suprafață finisată

Decograin® se livrează în ton cu ușa.

Vitrarea: în funcție de tipul ușii, ca

geamuri simple sau duble din material plastic,

clare sau cu structură de cristal.

Notă:

În cele două panouri din partea inferioară a ușii nu se pot monta ferestre.

Elemente vitrate pentru uși din gama „Design”, un exemplu se găsește la pagina 31.

Mănerul de ușă trebuie să fie nu numai frumos
dar trebuie să se potrivească bine în mână.



Totul este sigur și sub control

Acționate manual sau electric ușile de garaj secționale de la Hörmann se deschid ușor și sigur

Cu mânerele de ușă create de designeri și experți în securitate țineți calitatea în mână așa cum nu o oferă nimeni altcineva. Din opt variante, alegeți mânerul dorit care se potrivește la ușa și zona intrării în casa dumneavoastră și comandați-l separat odată cu ușa. Acesta va fi montat de comerciantul de specialitate Hörmann.

Un mâner frumos iese în evidență. Alegeți-vă mânerul dorit!



Material plastic negru



Aliaj de aluminiu, finisaj alb
(similar RAL 9016)



Aliaj de aluminiu, finisaj argintiu



Aliaj de aluminiu, finisaj alamă



Aliaj de aluminiu, finisaj inox periat



Aliaj de aluminiu, finisaj inox lustruit



Aliaj de aluminiu, finisaj maro

Cilindrul poate fi integrat
în sistemul de închidere al casei.

Mai multă siguranță și mai bună protecție
antiefracție la ușile de garaj secționale Hörmann
acționate electric sau manual.



La garajele fără al doilea acces vă oferim opțional
două posibilități pentru ca ușa dumneavoastră
automată de garaj să poată fi deschisă din afară
în caz de urgență (de ex. în cazul unei pene de
curent).

Pentru ușile de garaj secționale acționate electric
cărora trebuie să le fie demontat mânerul,
recomandăm broasca de deblocare de urgență
(fig.sus) cu butuc integrat. (Nu poate fi integrată
în sistemul de închidere al casei)

Sau vă decideți asupra unuia dintre cele
opt mânere prezentate, inclusiv broasca.
(Aceasta se poate integra în sistemul de
închidere al casei)



Mai multă protecție antiefracție la ușile de garaj secționale acționate manual datorită braștelor cu zăvor cu arc

La această zăvorăre (fig.sus) un zăvor
stabil și independent se blochează în
jurul unui bolț masiv. Astfel ușa este
protejată antiefracție.

SUGESTIE:

Blatul cu pereți dubli al ușilor secundare este umplut cu spumă poliuretanică și este disponibil în variante de finisaj asortate cu ușile, de tip Woodgrain, Silkgrain®, Micrograin® sau Decograin®.



Un element demn de luat în considerare

Ușa alăturată ușii de garaj

Este mult mai frumos când aspectul general al casei iradiază armonie.

De aceea Hörmann vă furnizează uși alăturate care să se potrivească ca aspect cu ușa de garaj. O adăugare perfectă la ușa de garaj secționară Hörmann.

La fiecare ușă de garaj ușă alăturată cu același aspect

Toc bloc

Toc de colț



Ușile alăturate din oțel se livrează în 3 variante

Profil tip 1 (ramă montaj mai îngustă) cu toc bloc din aluminiu

În funcție de înălțimea ușii poziția mânerului variază între 934 până la 1268 mm de la nivelul pardoselii.

Recomandăm montarea în spatele golului, cu deschidere spre interior.

Profil tip 2 (ramă montaj mai lată) cu toc bloc din aluminiu

Poziție constantă a mânerului 1050 mm de la nivelul pardoselii. Pentru montare în spatele golului sau în gol, cu deschidere spre interior sau în exterior. La ușile casetate montajul se face numai în spatele golului.

Profil tip 3 (ramă montaj mai îngustă) cu tocuri de colț din aluminiu

În funcție de înălțimea ușii, poziția mânerului variază între 934 până la 1268 mm de la nivelul pardoselii. Recomandăm montarea în fața golului. Tocul de colț se poate livra și cu profilele de tip 1 și 2.

Ramele blatului de ușă și pațiile ușilor alăturate sunt confecționate din profile de aluminiu rezistente la intemperiiile naturii (grosimea blatului de 60 mm)

Suprafețe finisate la ușile din oțel

Woodgrain, Silkgrain®, Micrograin®, Decograin®

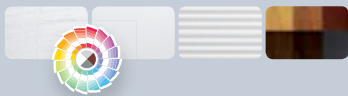

Tipuri de lemn

Pin nordic, brad canadian



Set mânere

În dotarea standard se livrează cu garnituri mâner/mâner sau la cerere cu garnitură mâner/buton. Livrabil în toate variantele de materiale care se potrivesc cu ușa de garaj. Vezi pagina 49.

Închidere de siguranță în 3 puncte

Echipare specială pentru profilul tip 2 cu casetă, zăvor, două cârlige de închidere și rozetă de siguranță clasa 2 conform DIN V EN V 1627-1630.

Ușile alăturate Hörmann se livrează cu butuc, broască, garnitură mâner / mâner cu rozetă și la modelele cu toc bloc cu 3 balamale reglabile.



La ușile alăturate Decograin® cu toc bloc sau toc de colț primiți cadrul, tocul și ușa cu aceeași finisare a suprafeței pentru o armonie generală.

SUGESTIE: Cu ușile pietonale înglobate în ușa garajului foarte practice: vă puteți lua repede articolele de grădinărit, bicicletele, roaba....



Practic în viața de zi cu zi

Ușa pietonală fără prag

Lucrurile mărunte sunt cele care reprezintă marile avantaje: de exemplu atunci când puteți să vă scoateți bicicleta din garaj fără a trebui să deschideți ușa. Vă dați seama foarte repede de avantajul unei uși pietonale. Mai ales atunci când nu vă izbiți de un prag. Un element unic, numai la Hörmann!

Pentru o trecere mai ușoară în garaj, vă oferim ușa pietonală înglobată fără prag. La uși de garaj cu o lățime de până la 4000 mm.



Ușile pietonale se deschid numai în afară și sunt poziționate spre centru. Este posibilă sau este necesară și o poziționare necentrată la ușile de peste 3500 mm lățime sau (casetă M la ușile de peste 3000 mm lățime).



La ușile pietonale cu suprafață Decograin® obțineți rama lăcuită într-o culoare asortată execuției decorative, la cerere.

Indicație: Pentru a mări și mai mult siguranța ușii dumneavoastră pietonale fără prag vă recomandăm instalarea opțională a barierelor luminoase VL2.



Ușile de garaj cu ușă pietonală înglobată nu au mâner exterior. Acestea se blochează din interior.



! Numai la Hörmann!



Acum cu un prag din inox de 5 mm plat la capete și 10 mm în mijloc. Astfel se elimină riscurile de împiedicare și ușurează trecerea dintr-o parte în alta.

Cadrul de aluminiu al ușii este eloxat într-o nuanță naturală iar la cerere se poate livra și în nuanța ușii.

Bineînțeles că perimetrul cadrului ușii pietonale înglobate, ca și întreg blatul ușii este asigurat împotriva prinderii accidentale a degetelor. Panoul superior al blatului de ușă este prevăzut cu o garnitură de etanșare.

Feronerie: Amortizor, broască cu butuc, set mânere cu rozetă.

Pe lângă amortizoarele disponibile în serie, fără unitate de blocare, puteți opta și pentru amortizoarele cu elemente de blocare. Astfel, trecerea devine mult mai simplă, chiar și pentru copii cu biciclete.

Deosebit de importante sunt releveul adecvat precum și montarea corectă a ușilor de garaj cu ușă pietonală înglobată de către specialistul dumneavoastră de la Hörmann!

Viteză de deschidere cu până la 50% mai mare prin sistemele de acționare SupraMatic



Sigur și nu necesită întreținere

Sisteme de acționare de înaltă calitate tip ProMatic și SupraMatic

La produsele Hörmann, tehnica sistemelor de acționare pe șine este un sistem patentat, care vă oferă numai avantaje: ușa garajului dumneavoastră dispune de o funcționare sigură, silențioasă și care nu necesită întreținere. Iar prin sistemul automat de blocare al ușii care împiedică intrarea prin efracție, puteți fi siguri că nu veți avea oaspeți nepoftiți.

Variante de sisteme de acționare

Sistemul de acționare tip ProMatic



Acționarea electrică adecvată calității Hörmann.
Viteza de deschidere: max. 14 cm/s.

ProMatic

Pentru uși de garaj cu o lățime de până la 5000 mm.
(suprafață max. 10 m²)
Forța de tragere și apăsare : 650 N

ProMatic P

Pentru uși de garaj cu o lățime de până la 5500 mm.
Forța de tragere și apăsare: 750 N

ProMatic Akku

Pentru uși de garaj fără racordare la energia electrică și pentru uși de garaj cu o lățime de până la 3000 mm.
(suprafață max. 8 m²)
Forța de tragere și apăsare: 400 N



Modlulul solar opțional preia reîncărcarea acumulatorului.

Sistemul de acționare tip SupraMatic



Acționarea electrică super rapidă cu multiple funcții suplimentare.
Viteza de deschidere: max. 22 cm/s.

- Iluminare separată cu halogen
- Înălțime de deschidere intermediară pentru aerisirea garajului

SupraMatic E

Pentru uși de garaj cu o lățime de până la 5500 mm.
Forța de tragere și apăsare: 800 N

SupraMatic P

Livrat în standard inclusiv cu barieră luminoasă
Pentru uși de garaj cu o lățime de până la 5500 mm, uși de garaj cu placări din lemn și uși de garaj cu ușă pietonală înglobată.
Forța de tragere și apăsare: 1000 N

SupraMatic H

Pentru complexe de garaje și garaje subterane, distribuitorul de specialitate Hörmann vă sfătuiește cu plăcere

SupraMatic HD

Pentru uși XXL LPU 40.
Forța maximă: 1200 N

Technica de acționare

- Frecvența radio 868,3 MHz cu rază de acțiune stabilă
- Telecomandă mini cu 4 taste cu cod de siguranță având peste 1 miliard de combinații
- Receptor integrat
- Blocarea automată a ușii protejează eficient împotriva încercărilor de efracție
- Siguranță de oprire patentată
- Pornire și oprire lină
- Curea dințată patentată care nu necesită întreținere
- Deblocare de urgență din interior
- Montaj ușor
Totul este perfect reglat

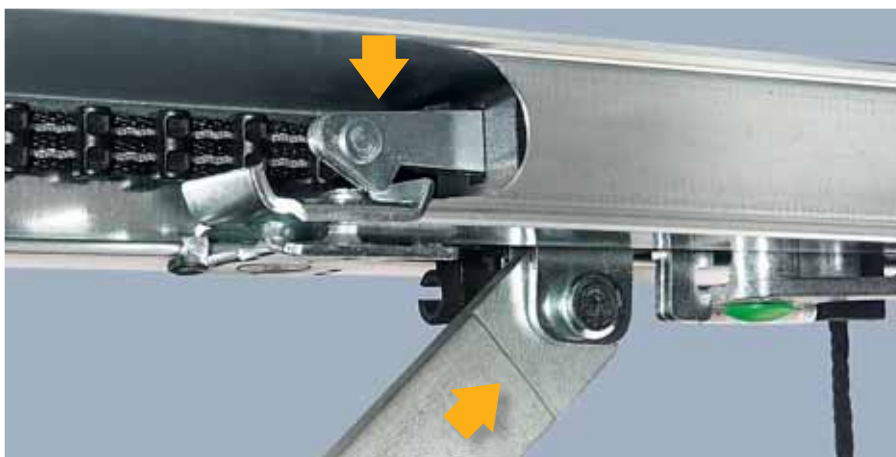

Ușile de garaj secționale Hörmann acționate electric sunt testate TÜV și certificate după directivele TTZ* »Protecție antifracție pentru uși pentru garaj« pentru protecția dumneavoastră

* Directivele au fost stabilite de către Asociația Producătorilor de Uși de Garaj

Sistem automat de blocare a ușii

Dacă ușa este închisă, ea se blochează automat, și astfel ea este protejată în mod eficient împotriva efracției. Acest sistem de blocare special, acționează mecanic și de aceea funcționează și în caz de pană de curent.



* Condițiile de garanție detaliate se găsesc în internet la adresa: www.hoermann.com.

Telecomanda design HSD 2 iese în evidență prin carcasa metalică valoroasă și prin optica exclusivă premiată cu **Reddot Design Award**.
Imaginea de top la inelul dvs. de chei



reddot design award
winner 2007



Accesorii excelente

Însoțitorul dumneavoastră personal

Hörmann vă furnizează accesorii numeroase și inteligente pentru deschiderea și închiderea ușii. Pentru șiragul de chei, pentru automobil și mai ales pentru confortul dumneavoastră.

Accesorii compatibile și fiabile



La Hörmann se potrivește totul. Cu aceeași telecomandă, pe lângă ușa de garaj puteți deschide de asemenea și o poartă de intrare în curte, echipată cu un mecanism de acționare Hörmann.



Mini telecomandă HSM 4
cu 4 butoane



Mini telecomandă HSE 2
cu 2 butoane,
inclusiv inel pentru cheie



Telecomandă HSP 4 // **NOU**
cu opțiune de blocare
a transmisiei, pentru patru funcții,
inclusiv inel pentru chei.



Telecomanda HS 4
cu 4 butoane



Telecomanda HS 1
cu un buton



HSD 2-A
Telecomandă cu două
butoane, aspect Aluminiu
cu blocare electronică a
telecomenzii



HSD 2-C
Telecomandă cu două butoane,
aspect cromat cu luciu intens
cu blocare electronică a
telecomenzii



Alternativa avantajoasă: în mașina dvs. este întotdeauna la îndemână sistemul integrat de telecomandă ce poate fi introdus în locul brichetei.



Telecomanda HSZ 1
cu un buton



Telecomanda HSZ 2
cu 2 butoane

Solicitați de la distribuitorul de specialitate detalii cu privire la **setul radio HFZ 22**, format din HSZ 2 și receptor HET 2. (care funcționează și la produse de altă fabricație și sisteme de acționare fără frecvența radio 868,3 MHz)

Cu tehnică valoroasă Hörmann

- Protecție față de folosirea neautorizată datorită unui miliard de posibile codificări radio
- Distanță stabilă de acoperire datorită frecvenței radio de 868,3 MHz
- Compatibilitate Homelink (versiunea 7)
- Rezistență la șoc datorită antenei montate fix
- Transfer simplu al codului individual de la o telecomandă la alta



SUGESTIE: Mai ales familiile cu copii apreciază siguranța. O barieră luminoasă instalată la deschiderea garajului oprește ușa imediat, fără atingere. O protecție suplimentară simplă și ieftină.



Hightech conferă siguranță

Accesorii utile pentru căminul dumneavoastră

Pentru confortul dumneavoastră de zi cu zi, firma Hörmann dezvoltă în mod continuu soluții inteligente și individuale. Puteți să mizați pe concepte Hightech de actualitate, ca de exemplu cititorul de amprente - cu care puteți să deschideți ușa în mod sigur și confortabil, prin intermediul amprentei digitale.

Accesorii confortabile și sigure

Tastatură cu cod iluminată

Tastatura cu cod transmis prin semnal radio Hörmann există în două variante. Este ușor de instalat deoarece nu trebuie montat nici un cablu. Codul numeric introdus este transmis prin semnal radio.

Tastatura FCT 3b cu trei funcții are pentru protecție un capac rabatabil.

Tastatura FCT 10b cu cele 10 funcții dispune de o folie protectoare rezistentă la intemperii.

Tastatură cu cod luminoasă

La tastatura cu cod CTR 1b (pentru o funcție) introduce-ți simplu codul dvs. numeric personal.

CTR 3b dispune de trei funcții.

Tastatura cu cod

CTR 1d/CTR 3d (asemănător din punct de vedere al aspectului cu FCT 3b) cu capac de protecție, fără taste luminoase, pentru funcțiile unu/trei.

CTV 1/CTV 3

(fără imagine) cu tastatură protejată împotriva vandalismului, cu funcționare asemănătoare CTR 1b/CTR 3b.

Transponder

pentru o funcție
Țineți pur și simplu cheia - transponder codată la ca. 2 cm în fața butonului. Se livrează cu 2 chei, iar pentru mai multe doar la cerere. Confortabilul TTR poate recunoaște până la 100 de chei, iar TTR 1000, până la 1000 de chei.

Cititorul de amprente

Dispozitiv radio de citire a amprentelor digitale.

Amprenta dvs. este suficientă să deschideți confortabil și sigur ușa de garaj. Cu a doua funcție acționați de ex. ușa de garaj sau ușa de de intrare în casă. Cititorul de amprente îl primiți în două versiuni ca FL 12 pentru 12 amprente sau ca FL 100 pentru 100 de amprente.

Disponibil și ca dispozitiv radio de citire a amprentelor digitale FFL 12 pentru până la 12 amprente individuale.



Tastatura cu cod transmis prin semnal radio FCT 3b cu capac de protecție rabatabil

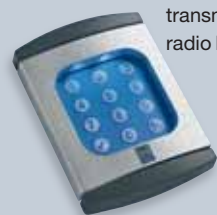

Tastatură cu cod transmis prin semnal radio FCT 10b



Tastatură cu cod CTR 1b/3b



Tastatura transponder TTR 100/1000



Cititorul de amprente FL 12/FL 100

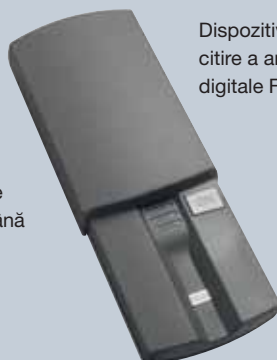

Dispozitiv radio de citire a amprentelor digitale FFL 12 // NOU



ESU, ESA

Selector cu cheie

Îngropat în tencuială sau așezată peste aceasta, în două variante cu câte trei chei.

STUP, STAP

Buton interior cu tastă luminoasă

Cu IT1b vă puteți deschide ușa apăsând tasta luminoasă.

IT 1b

Cu ajutorul butonului IT 3b pentru acționările electrice tip SupraMatic aveți posibilitatea să accesați separat și iluminatul motorului.

Buton interior cu unde radio

Cu ajutorul lui FIT 2 puteți acționa două motoare sau funcții suplimentare ale acestora. Acționarea are loc cu ajutorul tastaturii cu impuls sau, opțional, cu ajutorul selectorului cu cheie, ce poate deconecta operatorul de la FIT 2 de ex. pe timpul concediului.

IT 3b

FIT 2

Bariera luminoasă

O barieră luminoasă este recomandată pentru o ușă de garaj acționată electric. Barierele luminoase se montează repede și cresc considerabil siguranța la un preț accesibil.

EL 101



Maturitate tehnică

Confortul manevrării în deplină siguranță

Tema siguranța comenzilor pentru uși de garaj s-a aflat întotdeauna pe lista de priorități a firmei Hörmann. Firma Hörmann stabilește standardele prin soluțiile sale inovatoare. Acest fapt este dovedit de numeroasele patente Hörmann. Și acest fapt conferă siguranță dumneavoastră și familiei dumneavoastră în viața de zi cu zi.

Caracteristici de siguranță conform Normativelor Europene 13241-1



Arc de tracțiune - Tehnica folosind sistemul arc-în arc

Ușile de garaj secționale Hörmann cu arcuri de tracțiune duble și cabluri duble pe fiecare parte, asigură blatul de ușă împotriva prăbușirii. Prin sistemul patentat arc-în-arc nimeni nu va fi rănit.

Ușile de garaj secționale cu o lățime de până la 3000 mm și o înălțime de 2625 mm sunt prevăzute din fabricație cu tehnica arcului de tracțiune.

Patent Hörmann



Tehnica arcului de torsiune cu siguranță integrată împotriva, ruperii arcului

Ușile de garaj secționale Hörmann cu arcuri de torsiune în ambele părți se caracterizează prin siguranța patentată cu privire la ruperea arcului. Acestea opresc imediat coborârea ușii, la o eventuală rupere a arcului, iar blatul de ușă nu se prăbușește. Ușile mai mari și ușile pietonale înglobate sau cele cu umplutură din lemn masiv sunt livrate cu tehnica arcului de torsiune.

Patent Hörmann



Culisare pe șină precisă

Role reglabile, patentate, opritor de role și șine stabile, împiedică deraierea. În acest fel blatul de ușă este sigur oprit sub tavan.

Patent Hörmann



Protecție împotriva prinderii degetelor în exterior și în interior

Prin forma specială a elementelor ușii nu există nici un punct de strivire, nici între panouri și nici între balamale. Această protecție împotriva prinderii degetelor este oferită numai de Hörmann.

Patent Hörmann



Aceasta este o protecție sigură împotriva prinderii degetelor.

La Hörmann ramele sunt complet închise lateral de sus până jos. De aceea între blatul de ușă și șine nu este posibilă prinderea.

Siguranța împotriva prăbușirii Protecție la prindere

La Hörmann ușile de garaj secționale acționate manual precum și cele cu sisteme de acționare electrică, sunt deja verificate și atestate conform celor mai înalte cerințe ale Standardului European EN 13241-1.

Mai sigură decât atât nu poate fi o ușă de garaj secțională. Merită comparația!





Vă puteți baza pe produsele noastre 365 zile

Testate și certificate

Calitate de marcă până în cel mai mic detaliu, aceasta este diferența care vă conferă siguranță. În final, doriți să vă bucurați pentru mult timp de noua dumneavoastră ușă de garaj. Din acest motiv, ușile de garaj secționale Hörmann satisfac mereu cele mai severe norme, cu valori convingătoare.

Caracteristici orientative conform Normativelor Europene 13241-1

Izolație termică Fonoizolație Etanșeitate Rezistență la vânt



Cele patru proprietăți de performanță ale ușilor de garaj sunt verificate și certificate la Hörmann. Sunteți mai mult decât asigurați prin alegerea pe care ați făcut-o.

De exemplu: izolarea termică și fonică a garajului, protecția împotriva intemperiilor naturii și rezistență la presiunea vântului la garaje situate în regiuni cu vânturi puternice.

Izolația termică

Uși din oțel izolate termic 42/20 mm	
Panoul	U = 1,00 W/m ² K
Blatul de ușă	U = 1,36 W/m ² K
Ușă montată ¹⁾	U = 1,80 W/m ² K

Uși din oțel izolate termic 42 mm	
Panoul	U = 0,50 W/m ² K
Blatul de ușă	U = 0,90 W/m ² K
Ușă montată ¹⁾	U = 1,30 W/m ² K

Uși din oțel neizolate	
Blatul de ușă	U = 6,00 W/m ² K
Ușă montată ¹⁾	U = 6,40 W/m ² K

Uși cu umplutură din lemn masiv	
Blatul de ușă	U = 2,50 W/m ² K
Ușă montată ¹⁾	U = 2,90 W/m ² K

Izolația fonică

Uși din oțel neizolate	R = ca. 20 dB
Uși din oțel izolate termic 42/20 mm	R = ca. 21 dB
Uși din oțel izolate termic 42 mm	R = ca. 22 dB

Etanșeitate

Aer	Uși din oțel neizolate	Clasa 0*
	Uși din oțel izolate termic cu striuri (fără striuri L)	Clasa 2
	Uși din oțel izolate termic cu casete și striuri L	Clasa 3
	Uși cu umplutură din lemn masiv	Clasa 0*
Apa	Uși din oțel neizolate	Clasa 0*
	Uși din oțel izolate termic	Clasa 3**
	Uși cu umplutură din lemn masiv	Clasa 0*

* Uși cu fante de aerisire, la cerere Clasele 2 - 3

** Presiunea apei până la 70 Pa

Rezistența la vânt

Uși din oțel neizolate	Clasa 2
Uși din oțel izolate termic 42/20 mm	Clasa 3
Uși din oțel izolate termic 42 mm	Clasa 3
Uși cu umplutură din lemn masiv	Clasa 3

Clase mai înalte pentru rezistența la vânt la cerere

¹⁾ Valorile U sunt valabile pentru uși cu o suprafață de 10 m² fără geamuri.



Garnituri pe cele patru laturi, Garnituri intermediare

Hörmann folosește numai garnituri cu elasticitate remanentă și rezistente la intemperii.

Ușile izolate termic au între panourile uși garnituri suplimentare.



Garnitură la pardoseală

Garnitura de la pardoseală este rezistentă la îngheț și, datorită profilului său, compensează și cele mai mici denivelări.



Numai la Hörmann!

Protecție pe termen lung

Talpa de plastic a montantului vertical protejează tabla împotriva deteriorărilor cauzate de mediul agresiv. Și, spre deosebire de concurență, chiar și în cazul expunerii îndelungate la umiditate. Talpa montantului acoperă tocul în mod complet în regiunile predispușe la rugină, doar astfel fiind posibilă o protecție îndelungată și eficientă. Piciorul tocului nu face parte din dotările ușilor LPU 40 XXL și ale ușii secționale din aluminiu.

Inclus în patentul Hörmann

Fără rugină datorită :

- Șapei agresive
- Dalelor acide
- Apei sărate



Uși de garaj secționale

Dimensiuni și date de montaj

Dimensiuni standard (Dimensiuni intermediare pentru lățimi sau înălțimi numai la cerere)																Dimensiuni în mm		
Înălțimea ușii Dimensiunea de comandă Înălțimea standard (RM)																Standard = dimensiuni standard livrabile independent de tipul și modelul de ușă de garaj		
	3000						Standard											
2875																		
2750			Standard		Standard													
2625																		
2500			Standard		Standard	Standard												
2375			Standard		Standard	Standard												
2250		Standard	Standard		Standard	Standard	Standard	Standard	Standard	Standard	Standard	Standard	Standard	Standard	Standard	Standard	Standard	Standard
2125	Standard	Standard	Standard	Standard	Standard	Standard	Standard	Standard	Standard	Standard	Standard	Standard	Standard	Standard	Standard	Standard	Standard	Standard
2000	Standard	Standard	Standard		Standard	Standard	Standard	Standard	Standard	Standard	Standard	Standard	Standard	Standard	Standard	Standard	Standard	Standard
1875	Standard	Standard	Standard															
	2250	2375	2500	2625	2750	3000	3250	3500	3750	4000	4250	4500	4750	5000	5250	5500**		
	Lățimea ușii Dimensiunea de comandă Lățimea standard																	

Dim.interioară garaj																		
Lățime min.	2430	2555	2680	2805	2930	3180	3430	3680	3930	4180	4430	4680	4930	5180	5430	5680		

Înălțimea ușii Dimensiunea de comandă Înălțimea standard (RM)	Șine de culisare tip Z		Șine de culisare tip N		Șine de culisare tip L	
	Înălțime min. tavan	Înălțimea de trecere	Înălțime min. tavan	Înălțimea de trecere	Înălțime min. tavan	Înălțimea de trecere*
Uși de garaj acționate electric						
3000			3210	3000	3115	2970
2875			3085	2875	2990	2845
2750			2960	2750	2865	2720
2625	2740	2595	2835	2625	2740	2595
2500	2615	2470	2710	2500	2615	2470
2375	2490	2345	2585	2375	2490	2345
2250	2365	2220	2460	2250	2365	2220
2125	2240	2095	2335	2125	2240	2095
2000	2115	1970	2210	2000	2115	1970
1875	1990	1845	2085	1875	1990	1845
Uși de garaj acționate manual						
3000			3210	2950	3100	2900
2875			3085	2825	2975	2775
2750			2960	2700	2850	2650
2625	2725	2545	2835	2575	2725	2525
2500	2600	2420	2710	2450	2600	2400
2375	2475	2295	2585	2325	2475	2275
2250	2350	2170	2460	2200	2350	2150
2125	2225	2045	2335	2075	2225	2025
2000	2100	1920	2210	1950	2100	1900
1875	1975	1795	2085	1825	1975	1775

* La ușile cu o lățime de peste 3010 mm trecerea liberă se micșorează cu 50 mm.

** LPU 40

Modele cu striatii M și L, cu suprafață Silkgrain®, ca uși secționale XXL.

Ușile de garaj din lemn masiv se livrează cu tehnica arcului de torsiune.

Dimensiuni pentru modernizări*									
Înălțimea ușii Dimensiunea de comandă Înălțimea standard (RM)	Standard = dimensiuni standard livrabile independent de tipul și modelul de ușă de garaj				Înălțimea ușii Dimensiunea de comandă Înălțimea standard (RM)	Șine de culisare tip Z			
						Înălțime min. tavan	Înălțimea de trecere		
2205		Standard	Standard		2205	2320	2175		
2080	Standard	Standard	Standard	Standard	2080	2195	2050		
1955	Standard	Standard	Standard		1955	2070	1925		
	2190	2315	2440	2940					
	Lățimea ușii Dimensiunea de comandă Lățimea standard								
Uși de garaj acționate electric									
					2205	2305	2125		
					2080	2180	2000		
					1955	2055	1875		
Uși de garaj acționate manual									
					2205	2305	2125		
					2080	2180	2000		
					1955	2055	1875		
Dim.interioară garaj									
Lățime min.	2370	2495	2620	3120					

* Toate tipurile de uși în afară de ușa LPU cu casete L și casete C în varianta de finisaj Woodgrain casete S în varianta de finisaj Decograin® și LTH.

Uși de garaj secționale

Dimensiuni și date de montaj

Gama de dimensiuni, uși XXL LPU 40 (Lățimi și înălțimi intermediare la cerere)

Înălțimea ușii Dimensiunea de comandă Înălțimea standard (RM)		
2250	Standard	Standard
2125	Standard	Standard
2000	Standard	Standard
	6000	6500
	Lățimea ușii Dimensiunea de comandă (LZ)	
Dim.interioară garaj Lățime min.	6250	6750

Înălțimea ușii Dimensiunea de comandă Înălțimea standard (RM)	Șine de culisare tip N		Șine de culisare tip L	
	Înălțime min. tavan	Înălțimea de trecere	Înălțime min. tavan	Înălțimea de trecere
	Uși de garaj acționate electric			
2250	2640	2250	2510	2200
2125	2515	2125	2385	2075
2000	2390	2000	2260	1950
	Uși de garaj acționate manual			
2250	2640	2250	2550	2200
2125	2515	2125	2375	2075
2000	2390	2000	2200	1950

Variante de șine de culisare

Șine de culisare tip Z cu tehnica arcului de tracțiune
(Nu este valabil pentru ușile secționale LPU 40 XXL)

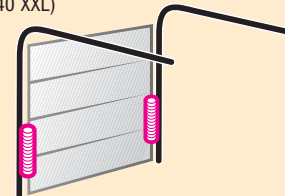

Șine de culisare tip N cu tehnica arcului de torsiune

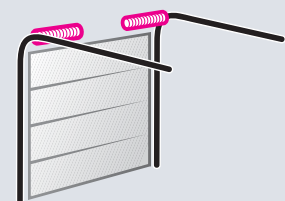

Șine de culisare tip L cu tehnica arcului de torsiune

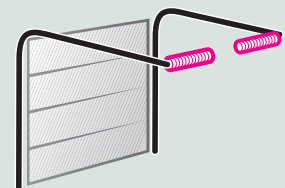

Mai multe detalii cu privire la alte variante de șine de culisare puteți găsi în datele de montaj sau consultați dealer-ul dumneavoastră.

Uși de garaj secționale

Dimensiuni și date de montaj

Tipuri de șine de culisare și dimensiuni de construcție, toate tipurile de uși

Dimensiuni în mm

	Șine de culisare tip Z Uși de garaj cu tehnica arcului de tracțiune	Șine de culisare tip N Uși de garaj cu tehnica arcului de torsiune	Șine de culisare tip L Uși de garaj cu tehnica arcului de torsiune
Uși de garaj acționate electric Lungimea tijei operatorului pentru			
Înălțimea ușii până la 2125 (Tijă scurtă - K)	3200		3200
Înălțimea ușii până la 2250 (Tijă scurtă - K)		3200	
Înălțimea ușii până la 2375 (Tijă medie - M)	3450		3450
Înălțimea ușii până la 2500 (Tijă medie - M)		3450	
Înălțimea ușii până la 3000 (Tijă lungă - L)	4125	4125	4125
Uși de garaj acționate manual Adâncimea necesară	RM + 510	RM + 510	RM + 750

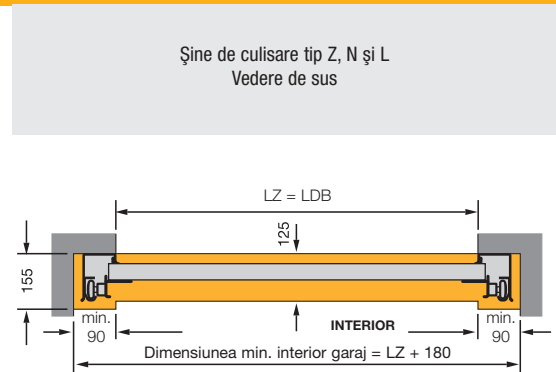

Șine de culisare tip Z

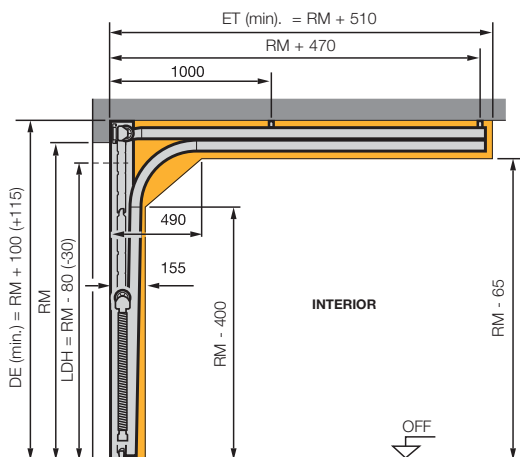

Șine de culisare tip N

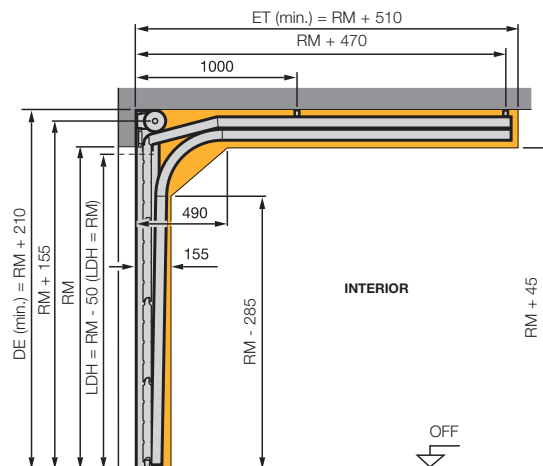

Șine de culisare tip L

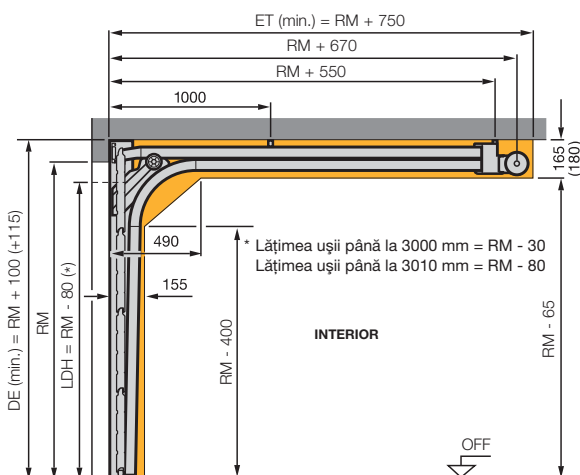

Șine de culisare tip H

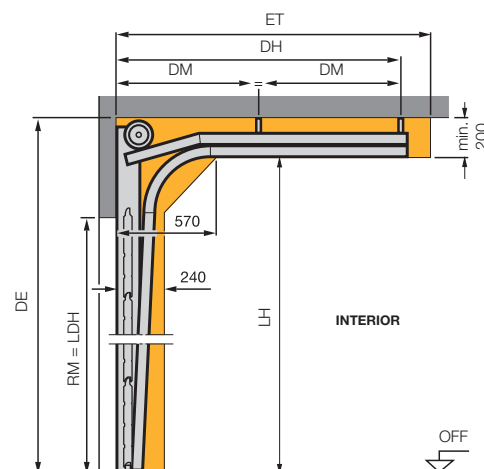

Dimensiunile în paranteze sunt valabile pentru ușile prevăzute cu sistem de acționare.

Pentru ușile de garaj cu șine de culisare supraînălțate vă rugăm să vă interesați la dealer-ul dumneavoastră Hörmann.

Informații detaliate sunt cuprinse și în datele de montaj.

Uși de garaj secționale

Dimensiuni și date de montaj

Variante de șine de culisare și dimensiuni de montaj pentru ușile secționale XXL LPU - 40 Dimensiuni în mm

	Șine de culisare tip N Uși de garaj cu tehnica arcului de torsiune	Șine de culisare tip L Uși de garaj cu tehnica arcului de torsiune
Uși de garaj acționate electric Lungimea tijei operatorului pentru		
Înălțimea ușii până la 2125 (Tijă scurtă - K)	3200	
Înălțimea ușii până la 2125 (Tijă medie - M)		3450
Înălțimea ușii până la 2250 (Tijă medie - M)	3450	
Înălțimea ușii până la 2250 (Tijă lungă - L)		4125
Uși de garaj acționate manual Adâncimea necesară	RM +440	RM +990

Șine de culisare tip N și L
Vedere de sus

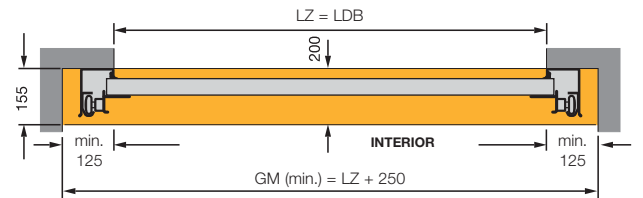

Șine de culisare tip N

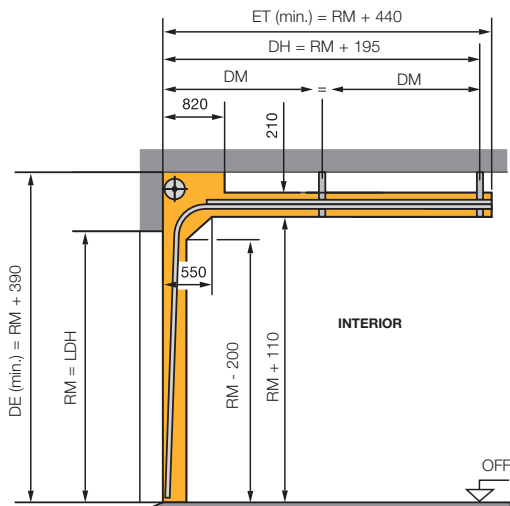

Șine de culisare tip L

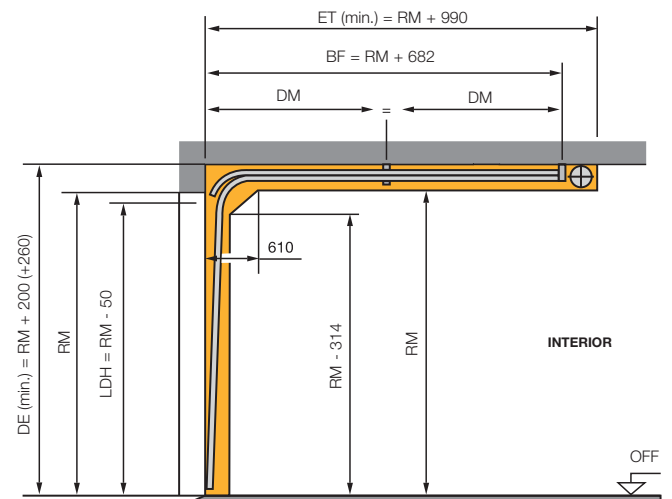

Explicații privind dimensiunile

BF	Fixare pe ax de înfășurare cu arcuri
BW	Fixare pe suport ax de înfășurare
ET	adâncime de pătrundere
DE	înălțimea până în tavan
DH	ancoră de tavan, spate
DM	ancoră de tavan, mediană
DA	distanța față de tavan
GM	dimensiunea interioară a garajului
H	înălțimea minimă a buiandrugului
LDB	lățimea utilă de trecere
LDH	înălțimea utilă de trecere
LH	înălțimea șinei de ghidaj
LZ	dimensiunea utilă a tocului (dimensiune de comandă)
RM	dimensiunea standard a ușii (dimensiunea de comandă)
WE	distanța față de axul de înfășurare

Rețineți

Înainte de montajul ușilor secționale, deschiderile pentru ușii precum și pardoseala garajului trebuie să fie finisate. Spațiul liber pentru montajul ușii trebuie să nu fie traversat de conducte pentru utilități, suflante de încălzire etc.

Indicații: Informații suplimentare găsiți în datele de montaj

Uși de garaj secționale tip LPU cu ușă pietonală înglobată

Ușă pietonală înglobată fără prag

Dimensiuni și date de montaj

Dimensiuni standard pentru uși de garaj cu uși pietonale înglobate - striate sau casetate M

Dimensiuni în mm

Înălțimea ușii Dimensiunea de comandă Înălțimea standard (RM)										Panouri		Înălțimea de trecere la ușa pietonală înglobată		Înălțimea mânerului de la OFF									
										Număr	Înălțime	Striuri	Casete M										
3000										6	500	1955	1955	831									
2875	1,2	2	2	2	2	2										6	479	1871	1871	799			
2750										5	550	2155	2155	906									
2625	1,2	2	2	2	2	2										5	525	2055	2055	868			
2500										5	500	1955	1955	831									
2375										5	475	1855	1855	793									
2250										4	562	2123	2203	924									
2205										4	550	2075	2155	906									
2125										4	531	1999	2079	877									
2080										4	520	1955	2035	861									
2000										4	500	1875	1955	831									
1955										4	488	1827	1907	813									
1875	1	1	1	1	1	1	1	1	1	4	468	1747	-	782									
										2250	2375	2500	2750	3000	3250	3500	3750	4000					
										Lățimea ușii Dimensiunea de comandă Lățimea standard													

nu este posibil la ușile striate cu ramă superioară din aluminiu

1 nu este posibil la ușile casetate

O ușă pietonală înglobată nu este posibilă la modelul casetat în următorul domeniu de dimensiuni:
de la o lățime de 2980 mm până la 3100 mm (LZ) și
de la o lățime de 3700 mm până la 3850 mm (LZ).

2 nu este posibil în variantele de finisaj Decograin® și Micrograin®

Șine de culisare tip N

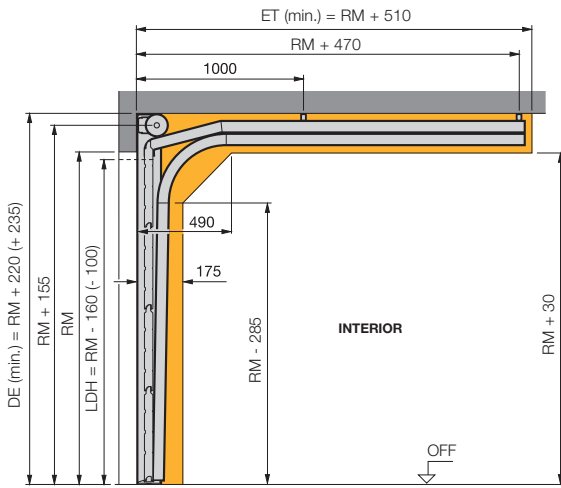

Șine de culisare tip L

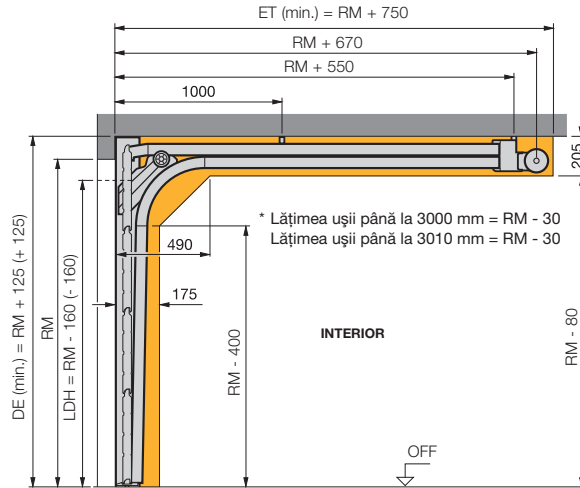

Șine de culisare tip N și L (vedere de sus)

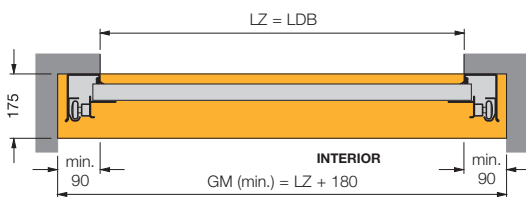

Rețineri

Înălțimea deschiderii din zidărie nu are voie să fie mai mică decât dimensiunea de comandă (RM) deoarece ușa pietonală înglobată nu s-ar mai deschide.

Dimensiunile în paranteze sunt valabile pentru ușile prevăzute cu sistem de acționare.

Uși alăturate din oțel sau lemn

Uși alăturate din oțel sau lemn

Dimensiuni și date de montaj

Dimensiuni standard la ușile alăturate din oțel (Dimensiuni speciale la cerere) Dimensiuni în mm

Dimensiunea de comandă	Dimensiunea golului	Înălțimea mânerului de la OFF		
		Profil tip 1	Profil tip 2	Profil tip 3

Toc bloc, montaj în spatele golului (Dimensiunea de comandă = Dimensiunea exterioară cadru)

Profil tip 1 și 2 cu striuri, casete S, M

990 × 2058	855 - 875 × 1990 - 2000	955	1050
990 × 2183	855 - 875 × 2115 - 2125	1010	1050
1115 × 2058	980 - 1000 × 1990 - 2000	955	1050
1115 × 2183	980 - 1000 × 2115 - 2125	1010	1050

Toc bloc, montaj în gol (Dimensiunea de comandă = Dimensiunea exterioară cadru)

Profil tip 2 cu striuri

855 × 1990	875 × 2000		1050
855 × 2115	875 × 2125		1050
980 × 1990	1000 × 2000		1050
980 × 2115	1000 × 2125		1050

toc de colț, deschidere la interior (Dimensiunea de comandă = Dimensiunea de construcție)

Tip profil 1 cu striuri, casete de tip S, M, tip profil 2 cu striuri

875 × 2000		955	1050
875 × 2125		1010	1050
1000 × 2000		955	1050
1000 × 2125		1010	1050

toc de colț, deschidere la exterior (Dimensiunea de comandă = Dimensiunea de construcție)

Tip profil 2 cu striuri, tip profil 3 cu striuri, casete de tip S, M

875 × 2000			1050	955
875 × 2125			1050	1010
1000 × 2000			1050	955
1000 × 2125			1050	1010

Dimensiuni standard la ușile alăturate din lemn (Dimensiuni speciale la cerere)

Montaj în spatele golului (Dimensiunea de comandă = Dimensiunea exterioară cadru)

cu striuri S, casete V

1005 × 2190	855 - 875 × 2115 - 2125		1050
1130 × 2190	980 - 1000 × 2115 - 2125		1050

cu modele

1130 × 2190	980 - 1000 × 2115 - 2125		1050
-------------	--------------------------	--	------

Dimensiuni în mm

Ușă alăturată din oțel
Montaj în spatele golului
Exemplu Tip de profil 1

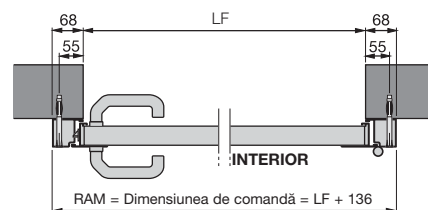

Ușă alăturată din oțel
Montaj în gol Exemplu
Tip de profil 2

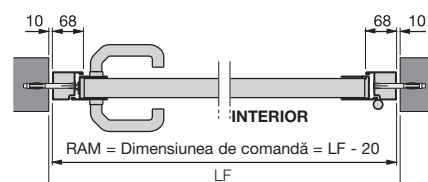

Exemplu de ușă alăturată cu toc de colț,
deschidere spre exterior, profil tip 3

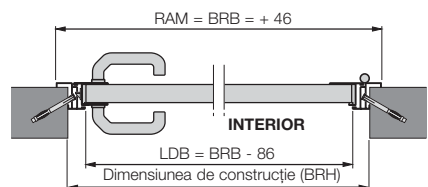

Ușă alăturată din oțel. Toc bloc
Tip profil 2
Montaj în spatele golului

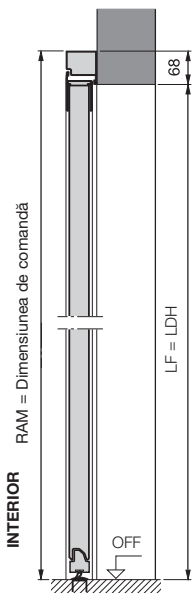

Ușă alăturată din oțel. Toc bloc
Tip profil 2
Montaj în gol

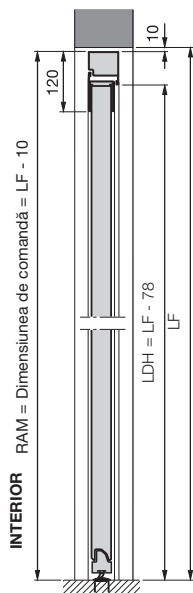

Ușă alăturată din oțel toc de colț din aluminiu
Tip profil 2
Deschidere la exterior

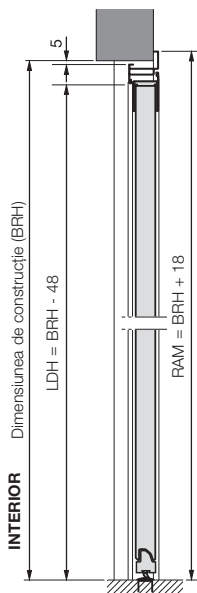

Ușă alăturată din lemn, montaj în spatele golului

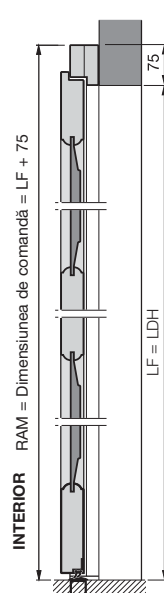

Ușă alăturată din lemn, montaj în spatele golului

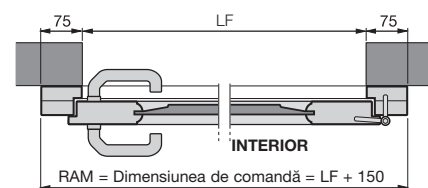

Indicații: Informații suplimentare găsiți în datele de montaj



**Bucurați-vă de calitate cu
Hörmann**

Uși rezidențiale

În programul nostru cuprinzător de uși de intrare veți găsi modelul potrivit pentru orice fel de necesitate și pretenție.

Copertine

O adăugare practică la ușa de intrare în casă a viselor dumneavoastră.

Uși din oțel

Montate rapid: Uși solide pentru toată casa, de la pivniță până în pod.

Tocuri

Alegeți din programul cuprinzător pentru construcții noi, extinderi și modernizări.

Uși de garaj

În concordanță cu stilul Dvs. arhitectural:
Uși de garaj basculante și secționale din oțel și lemn.

Sisteme de acționare pentru uși

Bucurați-vă de confort: Sisteme de acționare Hörmann pentru uși de garaj și porți de intrare în curte.



Hörmann: Calitate fără compromisuri



Hörmann KG Amshausen



Hörmann KG Antriebstechnik



Hörmann KG Brandis



Hörmann KG Brockhagen



Hörmann KG Dissen



Hörmann KG Eckelhausen



Hörmann KG Freisen



Hörmann KG Ichttershausen



Hörmann KG Werne



Hörmann Genk NV, Belgien



Hörmann Beijing, China



Hörmann LLC, Montgomery IL, USA

Ca unic producător pe piața internațională grupul HÖRMANN oferă toate elementele de construcție importante ca o singură sursă. Ele sunt produse în fabrici specializate cu o tehnologie de fabricație de ultimă oră.

Prin rețeaua sa de distribuție și service în Europa, precum și prezența sa în SUA și China, Hörmann este puternicul Dvs. partener internațional în domeniul elementelor de construcții, într-o calitate fără compromisuri.

UȘI DE GARAJ

AȚIONĂRI

UȘI INDUSTRIALE

TEHNICA DE ÎNCĂRCARE

UȘI

TOCURI

